

第4回阿見町長杯小学生オープンバドミントン大会

5年女子ダブルス A ブ ロ ッ ク	石 橋 古茂田	高 坂 野 口	堤 谷 川	平 井 前 田	勝 敗	順 位
石橋 結子⑤ (成沢バド) 古茂田 倭子⑤		○ 15- 2 15- 5	○ 15- 4 15- 3	○ 15- 6 15- 4	M 3-0 G 6-0 P 90-24	1
高坂 真季⑤ (チームcoco) 野口 夏鈴⑤	× 2-15 5-15		× 3-15 6-15	○ 13-15 15-13 18-16	M 1-2 G 2-5 P 62-104	3
堤 萌絵⑤ (東少年) 谷川 夢奈④	× 4-15 3-15	○ 15- 3 15- 6		○ 15- 4 15- 4	M 2-1 G 4-2 P 67-47	2
平井 百々花⑤ (アミーゴ) 前田 凜⑤	× 6-15 4-15	× 15-13 13-15 16-18	× 4-15 4-15		M 0-3 G 1-6 P 62-106	4

5年女子ダブルス B ブ ロ ッ ク	佐 川 谷 川	小 山 平	岡 村 大 武	勝 敗	順 位
佐川 未羽⑤ (東少年) 谷川 萌愛⑤		○ 15- 9 15- 5	○ 15- 5 15- 7	M 2-0 G 4-0 P 60-26	1
小山 千璃⑤ (桜川 Jr) 平 れな⑤	× 9-15 5-15		× 15-12 8-15 11-15	M 0-2 G 1-4 P 48-72	3
岡村 葉菜⑤ (チームcoco) 大武 美玲⑤	× 5-15 7-15	○ 12-15 15- 8 15-11		M 1-1 G 2-3 P 54-64	2

5年女子ダブルス 決勝トーナメント

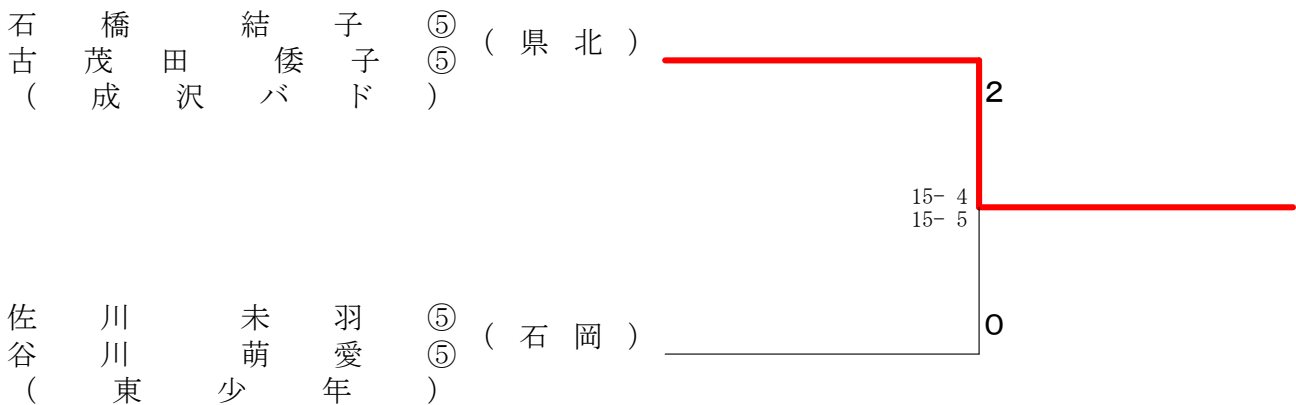

第4回阿見町長杯小学生オープンバドミントン大会

6年女子ダブルス A ブ ロ ッ ク	萩 原 青 木	原 平 田 田	繁 田 磯 山	中 村 茅 根	勝 敗	順 位
萩原 菜結⑥ (桜川 Jr) 青木 伽奈⑥		○ 15- 5 15- 5	○ 15- 5 15- 1	○ 15- 4 15- 0	M 3-0 G 6-0 P 90-20	1
原田 梨々奈⑥ (豊ジュニア) 平田 陽世⑥	× 5-15 5-15		× 13-15 15-12 11-15	○ 13-15 16-14 15-11	M 1-2 G 3-5 P 93-112	2
繁田 奈美⑥ (F J B S) 磯山 桃香⑥	× 5-15 1-15	○ 15-13 12-15 15-11		× 16-18 15- 9 13-15	M 1-2 G 3-5 P 92-111	3
中村 紗夏⑥ (吉原) 茅根 百々羽⑥	× 4-15 0-15	× 15-13 14-16 11-15	○ 18-16 9-15 15-13		M 1-2 G 3-5 P 86-118	4

6年女子ダブルス B ブ ロ ッ ク	櫻 井 小 川	阿 部 下山田	小 林 寺 田	勝 敗	順 位
櫻井 彬乃⑥ (ハルトノ) 小川 実咲⑥		○ 15- 9 15- 7	○ 15- 9 15- 4	M 2-0 G 4-0 P 60-29	1
阿部 春花⑥ (東少年) 下山田 真彩⑥	× 9-15 7-15		○ 13-15 18-16 15- 7	M 1-1 G 2-3 P 62-68	2
小林 菜羽⑥ (AIRYU) 寺田 紗慎⑥	× 9-15 4-15	× 15-13 16-18 7-15		M 0-2 G 1-4 P 51-76	3

6年女子ダブルス C ブ ロ ッ ク	伊 室 宮 澤	飯 島 渡 辺	木 村 吉 川	勝 敗	順 位
伊室 彩花⑥ (AIRYU) 宮澤 花歩⑥		○ 15- 7 15- 6	○ 15- 0 15- 2	M 2-0 G 4-0 P 60-15	1
飯島 あすか⑥ (舟島) 渡辺 百桃花⑥	× 7-15 6-15		○ 15- 9 15- 8	M 1-1 G 2-2 P 43-47	2
木村 彩花⑥ (下妻スポ少) 吉川 璃々花⑥	× 0-15 2-15	× 9-15 8-15		M 0-2 G 0-4 P 19-60	3

第4回阿見町長杯小学生オープンバドミントン大会

6年女子ダブルス D ブ ロ ッ ク	鶴 間 尾 竹	山 中 青 木	奥 澤 馬 場	勝 敗	順 位
鶴間 茜⑥ (AIRYU) 尾竹 望々⑥		○ 15- 3 15- 4	○ 15- 4 15- 4	M 2-0 G 4-0 P 60-15	1
山中 あかり⑥ (下妻スポ少) 青木 陽菜⑥	× 3-15 4-15		○ 11-15 15-13 15- 7	M 1-1 G 2-3 P 48-65	2
奥澤 恵美⑥ (チームcoco) 馬場 茜⑥	× 4-15 4-15	× 15-11 13-15 7-15		M 0-2 G 1-4 P 43-71	3

6年女子ダブルス 決勝トーナメント

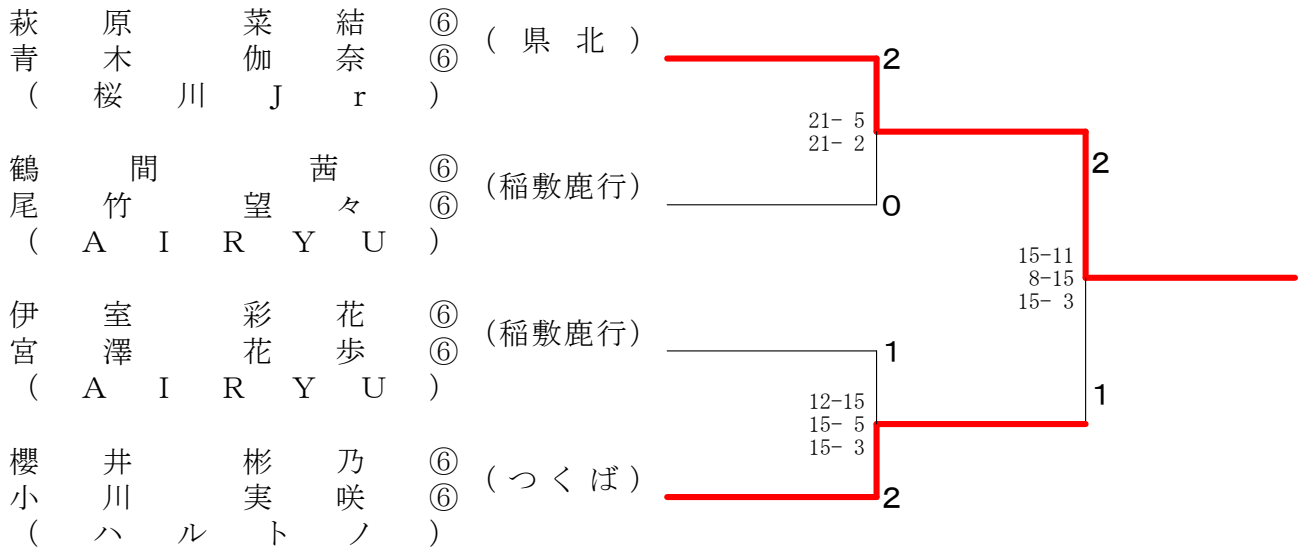

第4回阿見町長杯小学生オープンバドミントン大会

4年男子シングルス A ブ ロ ッ ク	栄 永	佐 藤	下山田	大 徳	勝 敗	順 位
栄永 健伸④ (明野ちびバド)		○ 15- 1 15- 0	○ 15- 2 15- 1	○ 15- 9 15- 4	M 3-0 G 6-0 P 90-17	1
佐藤 亮太④ (取手ジュニア)	× 1-15 0-15		○ 15-12 15-13	× 9-15 11-15	M 1-2 G 2-4 P 51-85	3
下山田 千真④ (東少年)	× 2-15 1-15	× 12-15 13-15		× 6-15 7-15	M 0-3 G 0-6 P 41-90	4
大徳 航治郎③ (吉原)	× 9-15 4-15	○ 15- 9 15-11	○ 15- 6 15- 7		M 2-1 G 4-2 P 73-63	2

4年男子シングルス B ブ ロ ッ ク	清 水	浅 野	青 木	勝 敗	順 位
清水 玲④ (明野ちびバド)		○ 15- 4 15- 5	○ 15- 4 15- 1	M 2-0 G 4-0 P 60-14	1
浅野 和寿④ (AIRYU)	× 4-15 5-15		○ 15- 4 16-14	M 1-1 G 2-2 P 40-48	2
青木 優斗② (吉原)	× 4-15 1-15	× 4-15 14-16		M 0-2 G 0-4 P 23-61	3

4年男子シングルス C ブ ロ ッ ク	松 岡	久 松	郷	勝 敗	順 位
松岡 駿斗④ (豊ジュニア)		○ 15- 4 11-15 15-11	○ 15-13 15- 8	M 2-0 G 4-1 P 71-51	1
久松 陸③ (ハルトノ)	× 4-15 15-11 11-15		○ 15-10 15-12	M 1-1 G 3-2 P 60-63	2
郷 一慳④ (アミーゴ)	× 13-15 8-15	× 10-15 12-15		M 0-2 G 0-4 P 43-60	3

第4回阿見町長杯小学生オープンバドミントン大会

4年男子シングルス D ブ ロ ッ ク	武 田	安 齋	鳥 居	勝 敗	順 位
武田 樹④ (AIRYU)	○	×	○	M 1-1 G 2-2 P 53-42	2
安齋 汰一③ (取手ジュニア)	○	○	○	M 2-0 G 4-0 P 65-37	1
鳥居 怜剛② (吉原)	×	×	×	M 0-2 G 0-4 P 21-60	3

4年男子シングルス E ブ ロ ッ ク	清 水	平 田	小松崎	勝 敗	順 位
清水 友喜④ (ハルトノ)	○	×	○	M 1-1 G 3-2 P 62-45	2
平田 暖陽③ (豊ジュニア)	○	○	○	M 2-0 G 4-1 P 70-43	1
小松崎 來生① (土浦ジュニア)	×	×	×	M 0-2 G 0-4 P 16-60	3

4年男子シングルス 決勝トーナメント

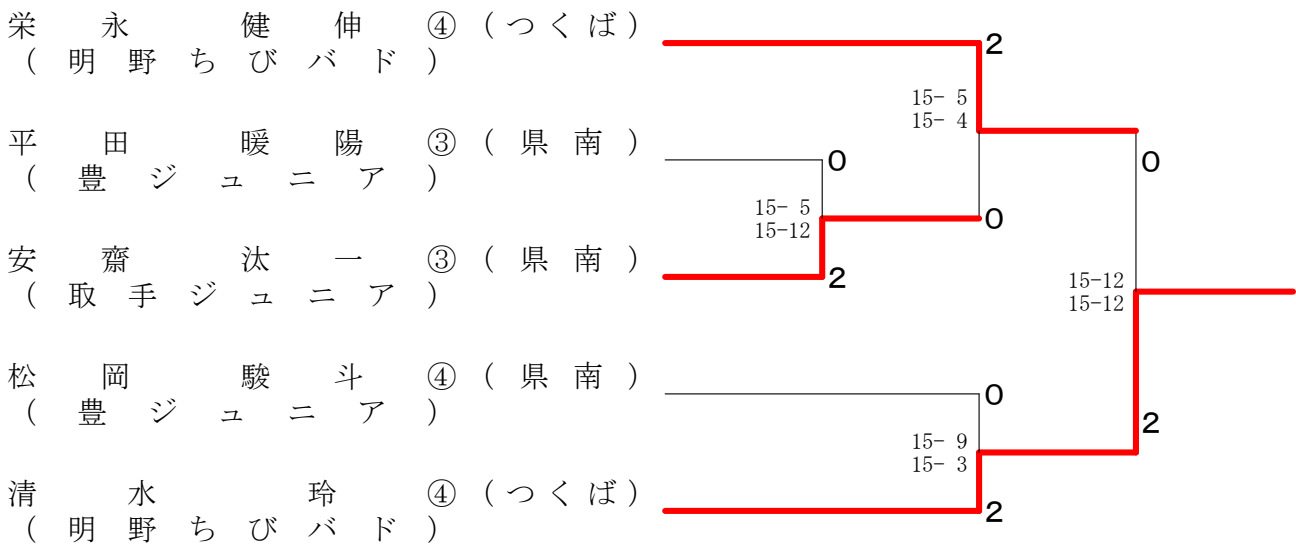

第4回阿見町長杯小学生オープンバドミントン大会

5年男子シングルス A ブロック	富田	岡本	内田	勝敗	順位
富田 剣斗⑤ (豊ジュニア)		○ 15- 2 15- 0	○ 15- 2 15- 4	M 2-0 G 4-0 P 60-8	1
岡本 拓⑤ (取手ジュニア)	× 2-15 0-15		× 3-15 1-15	M 0-2 G 0-4 P 6-60	3
内田 響耀⑤ (吉原)	× 2-15 4-15	○ 15- 3 15- 1		M 1-1 G 2-2 P 36-34	2

5年男子シングルス B ブロック	大吉	山田	前田	勝敗	順位
大吉 慧⑤ (明野ちびバド)		○ 15- 1 15- 0	○ 15- 8 15-13	M 2-0 G 4-0 P 60-22	1
山田 奏陽⑤ (アミーゴ)	× 1-15 0-15		× 1-15 1-15	M 0-2 G 0-4 P 3-60	3
前田 寛明⑤ (豊ジュニア)	× 8-15 13-15	○ 15- 1 15- 1		M 1-1 G 2-2 P 51-32	2

5年男子シングルス C ブロック	松永	棚橋	星山	勝敗	順位
松永 晃治⑤ (ハルトノ)		○ 15- 4 15- 1	○ 15- 0 15- 0	M 2-0 G 4-0 P 60-5	1
棚橋 一翔⑤ (豊ジュニア)	× 4-15 1-15		○ 15- 3 15- 8	M 1-1 G 2-2 P 35-41	2
星山 公陽⑤ (下妻スポ少)	× 0-15 0-15	× 3-15 8-15		M 0-2 G 0-4 P 11-60	3

5年男子シングルス D ブロック	渡邊	武藤	高橋	勝敗	順位
渡邊 匠⑤ (東少年)		○ 15- 2 15-13	○ 15- 6 15- 5	M 2-0 G 4-0 P 60-26	1
武藤 秀明⑤ (アミーゴ)	× 2-15 13-15		× 14-16 3-15	M 0-2 G 0-4 P 32-61	3
高橋 正宗⑤ (fiap)	× 6-15 5-15	○ 16-14 15- 3		M 1-1 G 2-2 P 42-47	2

第4回阿見町長杯小学生オープンバドミントン大会

5年男子シングルス E ブ ロ ッ ク	中 村	鈴 木	吉 田	勝 敗	順 位
中村 優仁⑤ (F J B S)		○ 15- 7 15- 8	○ 15- 8 15-11	M 2-0 G 4-0 P 60-34	1
鈴木 悠人⑤ (豊ジュニア)	× 7-15 8-15		× 7-15 11-15	M 0-2 G 0-4 P 33-60	3
吉田 瑞稀⑤ (吉原)	× 8-15 11-15	○ 15- 7 15-11		M 1-1 G 2-2 P 49-48	2

5年男子シングルス F ブ ロ ッ ク	高 鳥	秋 山	作 本	勝 敗	順 位
高鳥 輝来⑤ (成沢バド)		○ 15- 2 15- 1	○ 15- 7 15- 6	M 2-0 G 4-0 P 60-16	1
秋山 政輝⑤ (下妻スポ少)	× 2-15 1-15		× 3-15 2-15	M 0-2 G 0-4 P 8-60	3
作本 直希⑤ (チームcoco)	× 7-15 6-15	○ 15- 3 15- 2		M 1-1 G 2-2 P 43-35	2

5年男子シングルス 決勝トーナメント

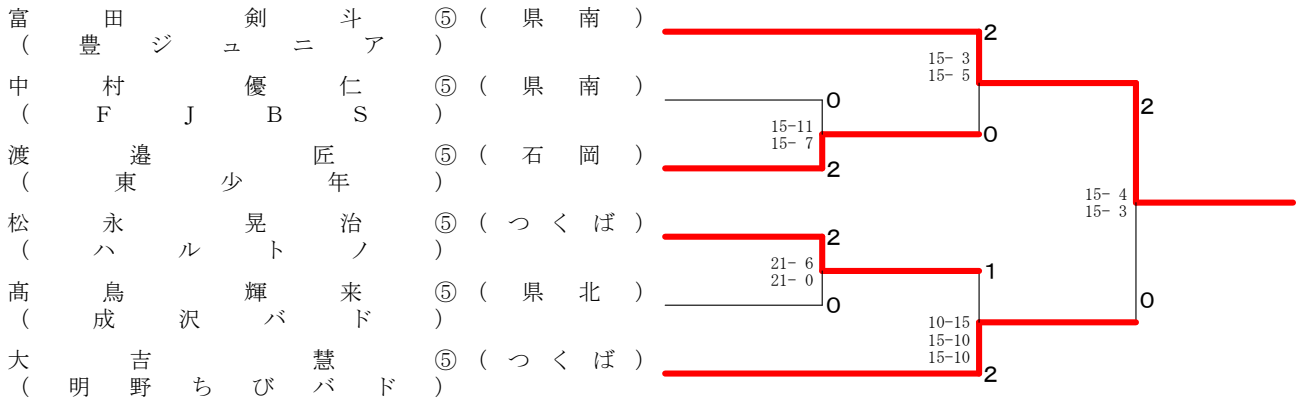

第4回阿見町長杯小学生オープンバドミントン大会

6年男子シングルス A ブ ロ ッ ク	阿 部	小 野	斉 藤	阿 部	勝 敗	順 位
阿部 歩人⑥ (桜川 Jr)		○ 15- 2 15- 0	○ -X	○ 15- 7 15- 3	M 3-0 G 6-0 P 90-12	1
小野 拓海⑥ (下妻スポ少)	× 2-15 0-15		○ -X	× 7-15 6-15	M 1-2 G 2-4 P 45-60	3
斉藤 日向⑥ (吉原)	× X-	× X-		× 13-15 15- 9 15-17	M 0-3 G 1-6 P 43-101	4
阿部 聡大⑥ (杉の子)	× 7-15 3-15	○ 15- 7 15- 6	○ 15-13 9-15 17-15		M 2-1 G 4-3 P 81-86	2

6年男子シングルス B ブ ロ ッ ク	伊 藤	飯 田	鳥 居	勝 敗	順 位
伊藤 聡馬⑤ (ハルトノ)		○ 15- 2 15- 6	○ 15- 3 15- 8	M 2-0 G 4-0 P 60-19	1
飯田 尊羽⑥ (取手ジュニア)	× 2-15 6-15		× 12-15 12-15	M 0-2 G 0-4 P 32-60	3
鳥居 大剛⑥ (吉原)	× 3-15 8-15	○ 15-12 15-12		M 1-1 G 2-2 P 41-54	2

6年男子シングルス C ブ ロ ッ ク	石 倉	神 長	桑 原	勝 敗	順 位
石倉 一磨⑥ (東少年)		○ 15-12 11-15 15-13	○ 15- 7 15- 7	M 2-0 G 4-1 P 71-54	1
神長 慶太⑥ (下妻スポ少)	× 12-15 15-11 13-15		○ 15- 5 15-12	M 1-1 G 3-2 P 70-58	2
桑原 颯汰⑥ (吉原)	× 7-15 7-15	× 5-15 12-15		M 0-2 G 0-4 P 31-60	3

第4回阿見町長杯小学生オープンバドミントン大会

6年男子シングルス Dブロック	倉持	三雲	林崎	勝敗	順位
倉持 佳祐⑥ (ハルトノ)		○ 15- 5 15-11	○ 15- 5 16-14	M 2-0 G 4-0 P 61-35	1
三雲 駿介⑥ (阿見西バド)	× 5-15 11-15		○ 15-11 15- 6	M 1-1 G 2-2 P 46-47	2
林崎 直⑥ (土浦ジュニア)	× 5-15 14-16	× 11-15 6-15		M 0-2 G 0-4 P 36-61	3

6年男子シングルス 決勝トーナメント

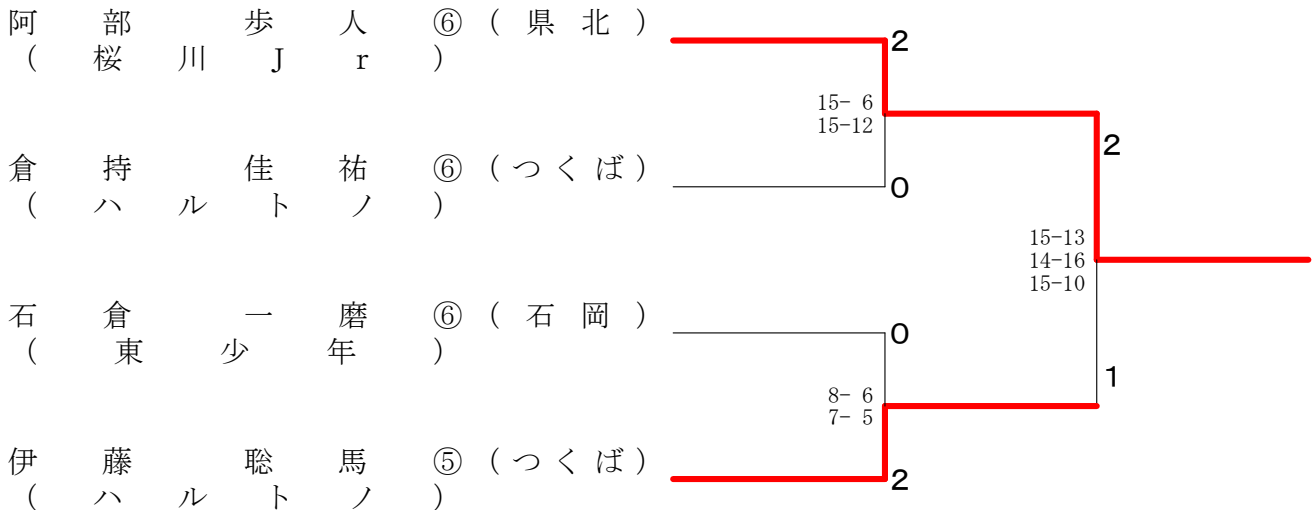

第4回阿見町長杯小学生オープンバドミントン大会

4年女子シングルス A ブロック	百瀬	市村	松本	吉本	勝敗	順位
百瀬 由梨④ (大井沢)		○ 15- 3 15- 2	○ 15- 0 15- 2	○ 15- 2 15- 5	M 3-0 G 6-0 P 90-14	1
市村 真由④ (下妻スポ少)	× 3-15 2-15		× 9-15 8-15	× 15-17 10-15	M 0-3 G 0-6 P 47-92	4
松本 葵③ (鹿嶋)	× 0-15 2-15	○ 15- 9 15- 8		○ 15-12 15-13	M 2-1 G 4-2 P 62-72	2
吉本 有梨④ (取手ジュニア)	× 2-15 5-15	○ 17-15 15-10	× 12-15 13-15		M 1-2 G 2-4 P 64-85	3

4年女子シングルス B ブロック	須崎	林崎	山中	勝敗	順位
須崎 沙織④ (東少年)		○ 15- 1 15- 0	○ 15- 2 15- 1	M 2-0 G 4-0 P 60-4	1
林崎 幸② (土浦ジュニア)	× 1-15 0-15		× 10-15 11-15	M 0-2 G 0-4 P 22-60	3
山中 琉楓④ (吉原)	× 2-15 1-15	○ 15-10 15-11		M 1-1 G 2-2 P 33-51	2

4年女子シングルス C ブロック	金子	原田	波多野	勝敗	順位
金子 流菜④ (AIRYU)		○ 15-11 15- 4	○ 15- 6 15- 0	M 2-0 G 4-0 P 60-21	1
原田 涼奈④ (豊ジュニア)	× 11-15 4-15		○ 15- 7 15- 9	M 1-1 G 2-2 P 45-46	2
波多野 葵④ (舟島)	× 6-15 0-15	× 7-15 9-15		M 0-2 G 0-4 P 22-60	3

4年女子シングルス D ブロック	三雲	岡崎	武市	勝敗	順位
三雲 柚奈④ (阿見西バド)		○ 15- 1 15- 6	○ 15- 8 15- 3	M 2-0 G 4-0 P 60-18	1
岡崎 綾菜④ (日高ジュニア)	× 1-15 6-15		○ 15- 6 15- 9	M 1-1 G 2-2 P 37-45	2
武市 七海④ (土浦ジュニア)	× 8-15 3-15	× 6-15 9-15		M 0-2 G 0-4 P 26-60	3

第4回阿見町長杯小学生オープンバドミントン大会

4年女子シングルス E ブロ ッ ク	神 山	沼 田	永 作	勝 敗	順 位
神山 葵③ (ハルトノ)		○ 15- 8 15- 9	○ 15-11 15-13	M 2-0 G 4-0 P 60-41	1
沼田 小雪④ (明野ちびバド)	× 8-15 9-15		○ 4-15 15- 8 15-12	M 1-1 G 2-3 P 51-65	2
永作 唯④ (吉原)	× 11-15 13-15	× 15- 4 8-15 12-15		M 0-2 G 1-4 P 59-64	3

4年女子シングルス F ブロ ッ ク	久 下	矢 中	市 瀬	勝 敗	順 位
久下 百花④ (大井沢)		○ 15- 7 15-11	○ 15- 5 15- 8	M 2-0 G 4-0 P 60-31	1
矢中 七海③ (下妻スポ少)	× 7-15 11-15		× 11-15 8-15	M 0-2 G 0-4 P 37-60	3
市瀬 沙耶④ (f l a p)	× 5-15 8-15	○ 15-11 15- 8		M 1-1 G 2-2 P 43-49	2

4年女子シングルス G ブロ ッ ク	穂 積	糸 賀	大 川	勝 敗	順 位
穂積 伶華④ (明野ちびバド)		○ 15- 7 15- 1	○ 15- 7 15-10	M 2-0 G 4-0 P 60-25	1
糸賀 瑞穂④ (舟島)	× 7-15 1-15		× 7-15 6-15	M 0-2 G 0-4 P 21-60	3
大川 莉奈④ (吉原)	× 7-15 10-15	○ 15- 7 15- 6		M 1-1 G 2-2 P 47-43	2

4年女子シングルス H ブロ ッ ク	大 関	黒 山	山 本	勝 敗	順 位
大関 真美④ (豊ジュニア)		○ 15- 7 15- 9	○ 15- 8 15- 8	M 2-0 G 4-0 P 60-32	1
黒山 瞳海② (成沢バド)	× 7-15 9-15		○ 15- 6 15- 7	M 1-1 G 2-2 P 46-43	2
山本 真奈美④ (吉原)	× 8-15 8-15	× 6-15 7-15		M 0-2 G 0-4 P 29-60	3

第4回阿見町長杯小学生オープンバドミントン大会

4年女子シングルス I ブロツク	中 島	飛 田	竹 内	勝 敗	順 位
中島 詩帆実④ (取手ジュニア)		○ 15- 3 15- 5	○ 15- 6 15- 5	M 2-0 G 4-0 P 60-19	1
飛田 美咲③ (滑川JB)	× 3-15 5-15		× 3-15 9-15	M 0-2 G 0-4 P 20-60	3
竹内 彩③ (アミーゴ)	× 6-15 5-15	○ 15- 3 15- 9		M 1-1 G 2-2 P 41-42	2

4年女子シングルス J ブロツク	飯 田	柳 生	浅 野	勝 敗	順 位
飯田 愛耶④ (取手ジュニア)		○ 15- 3 15- 5	○ 15- 1 15- 3	M 2-0 G 4-0 P 60-12	1
柳生 彩花④ (舟 島)	× 3-15 5-15		○ 15- 1 15- 1	M 1-1 G 2-2 P 38-32	2
浅野 優奈④ (阿見西バド)	× 1-15 3-15	× 1-15 1-15		M 0-2 G 0-4 P 6-60	3

4年女子シングルス 決勝トーナメント

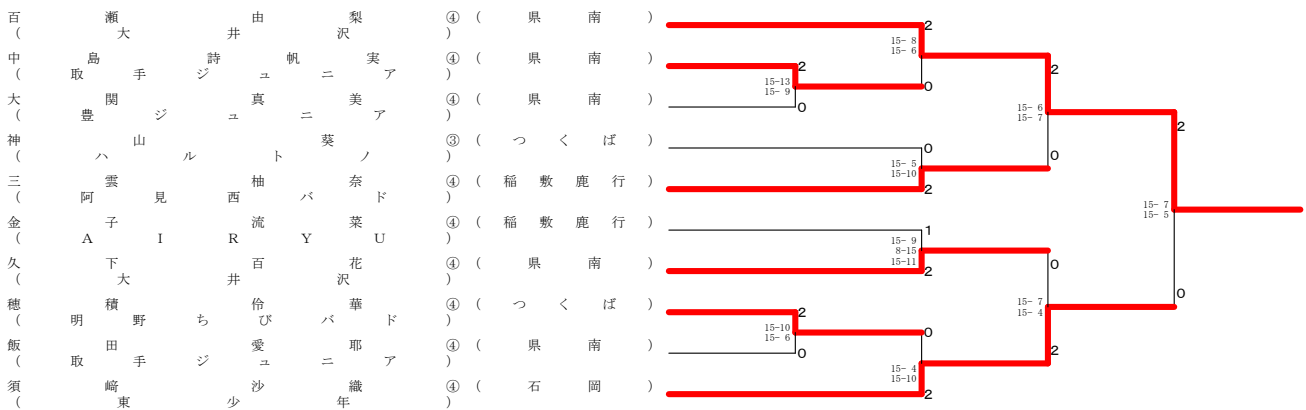

第4回阿見町長杯小学生オープンバドミントン大会

5年女子シングルス A ブロツク	後藤	山口	黒澤	岩橋	勝敗	順位
後藤 咲々④ (東少年)		○ 15-6 15-3	○ 15-0 15-5	○ 15-2 15-1	M 3-0 G 6-0 P 90-17	1
山口 莉沙⑤ (杉の子)	× 6-15 3-15		× 4-15 13-15	○ 15-6 13-15 15-7	M 1-2 G 2-5 P 69-88	3
黒澤 季里⑤ (日高ジュニア)	× 0-15 5-15	○ 15-4 15-13		○ 15-0 15-1	M 2-1 G 4-2 P 65-48	2
岩橋 楓⑤ (取手ジュニア)	× 2-15 1-15	× 6-15 15-13 7-15	× 0-15 1-15		M 0-3 G 1-6 P 32-103	4

5年女子シングルス B ブロツク	小林	鈴木	清水	勝敗	順位
小林 和佳菜⑤ (大井沢)		○ 15-4 15-2	○ 15-13 15-6	M 2-0 G 4-0 P 60-25	1
鈴木 彩音⑤ (杉の子)	× 4-15 2-15		× 15-17 18-16 9-15	M 0-2 G 1-4 P 48-78	3
清水 花音⑤ (下妻スポ少)	× 13-15 6-15	○ 17-15 16-18 15-9		M 1-1 G 2-3 P 67-72	2

5年女子シングルス C ブロツク	阿部	飯塚	青木	勝敗	順位
阿部 茜⑤ (東少年)		○ 15-4 15-3	○ 15-3 15-4	M 2-0 G 4-0 P 60-14	1
飯塚 祭⑤ (AIRYU)	× 4-15 3-15		× 10-15 10-15	M 0-2 G 0-4 P 27-60	3
青木 美優⑤ (下妻スポ少)	× 3-15 4-15	○ 15-10 15-10		M 1-1 G 2-2 P 37-50	2

5年女子シングルス D ブロツク	羽田	笹川	田中	勝敗	順位
羽田 紗耶乃⑤ (豊ジュニア)		○ 15-4 15-8	○ 15-0 15-2	M 2-0 G 4-0 P 60-14	1
笹川 真南加⑤ (杉の子)	× 4-15 8-15		○ 15-3 15-2	M 1-1 G 2-2 P 42-35	2
田中 まなみ⑤ (アミーゴ)	× 0-15 2-15	× 3-15 2-15		M 0-2 G 0-4 P 7-60	3

第4回阿見町長杯小学生オープンバドミントン大会

5年女子シングルス E ブロツク	廣瀬	湯原	黒羽	勝敗	順位
廣瀬 瑠奈⑤ (明野ちびバド)		○ 15- 6 15-10	× 5-15 8-15	M 1-1 G 2-2 P 43-46	2
湯原 葵⑤ (舟島)	× 6-15 10-15		× 6-15 4-15	M 0-2 G 0-4 P 26-60	3
黒羽 光⑤ (滑川JB)	○ 15- 5 15- 8	○ 15- 6 15- 4		M 2-0 G 4-0 P 60-23	1

5年女子シングルス F ブロツク	廣原	宮内	山口	勝敗	順位
廣原 幸音⑤ (ひたちなか)		○ 15- 7 15- 5	○ 15- 6 15- 5	M 2-0 G 4-0 P 60-23	1
宮内 悠葵⑤ (舟島)	× 7-15 5-15		○ 15- 8 15- 8	M 1-1 G 2-2 P 42-46	2
山口 莉乃⑤ (杉の子)	× 6-15 5-15	× 8-15 8-15		M 0-2 G 0-4 P 27-60	3

5年女子シングルス G ブロツク	安齋	宮良	大徳	勝敗	順位
安齋 知花⑤ (取手ジュニア)		○ 15- 3 15- 6	○ 15- 6 15- 3	M 2-0 G 4-0 P 60-18	1
宮良 珠衣⑤ (舟島)	× 3-15 6-15		× 7-15 7-15	M 0-2 G 0-4 P 23-60	3
大徳 涼花⑤ (吉原)	× 6-15 3-15	○ 15- 7 15- 7		M 1-1 G 2-2 P 39-44	2

5年女子シングルス 決勝トーナメント

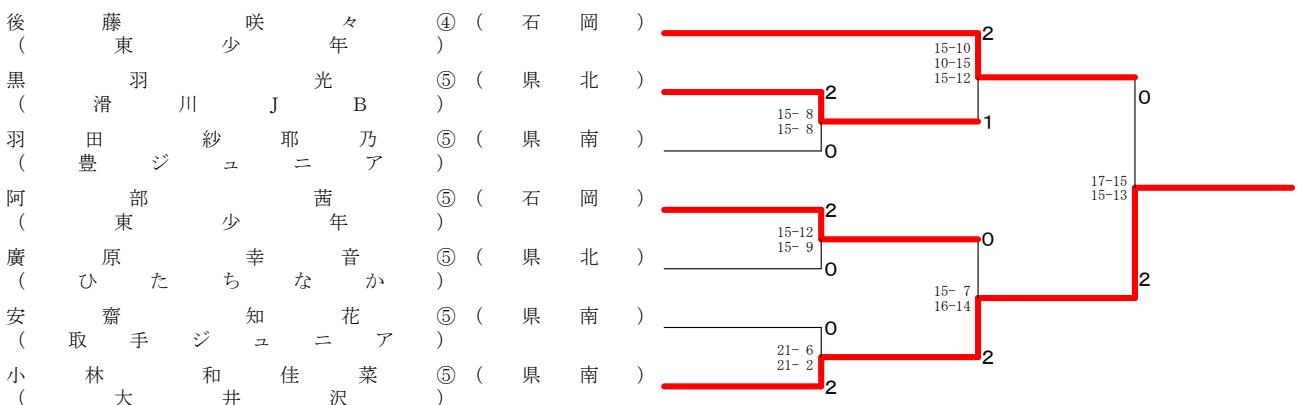

第4回阿見町長杯小学生オープンバドミントン大会

6年女子シングルス A ブ ロ ッ ク	杉 山	松 岡	小野村	池 山	勝 敗	順 位
杉山 薫⑤ (ハルトノ)		○ 15- 2 15- 1	○ 15- 1 15- 0	○ 15- 0 15- 0	M 3-0 G 6-0 P 90-4	1
松岡 美咲⑥ (豊ジュニア)	× 2-15 1-15		○ 15-10 15- 6	○ 15- 5 15- 7	M 2-1 G 4-2 P 63-58	2
小野村 花凜⑥ (土浦ジュニア)	× 1-15 0-15	× 10-15 6-15		× 11-15 11-15	M 0-3 G 0-6 P 39-90	4
池山 桃香⑥ (阿見西バド)	× 0-15 0-15	× 5-15 7-15	○ 15-11 15-11		M 1-2 G 2-4 P 42-82	3

6年女子シングルス B ブ ロ ッ ク	宮 下	渡 辺	今 村	勝 敗	順 位
宮下 滢奈⑥ (吉原)		○ 15- 9 15- 4	○ 15- 1 15- 3	M 2-0 G 4-0 P 60-17	1
渡辺 ひかり⑥ (日高ジュニア)	× 9-15 4-15		○ 15- 5 15- 4	M 1-1 G 2-2 P 43-39	2
今村 栞⑥ (舟島)	× 1-15 3-15	× 5-15 4-15		M 0-2 G 0-4 P 13-60	3

6年女子シングルス C ブ ロ ッ ク	宮 下	政 所	渡 辺	勝 敗	順 位
宮下 彩奈⑥ (吉原)		○ 15- 1 15- 4	○ 15- 2 15- 4	M 2-0 G 4-0 P 60-11	1
政所 遼花⑥ (大井沢)	× 1-15 4-15		○ 15- 4 15- 8	M 1-1 G 2-2 P 35-42	2
渡辺 涼⑥ (下妻スポ少)	× 2-15 4-15	× 4-15 8-15		M 0-2 G 0-4 P 18-60	3

第4回阿見町長杯小学生オープンバドミントン大会

6年女子シングルス D ブ ロ ッ ク	成 島	鈴 木	野 口	勝 敗	順 位
成島 優衣花⑥ (大井沢)		○ 15- 4 15- 6	○ 15- 4 15- 0	M 2-0 G 4-0 P 60-14	1
鈴木 愛羅⑥ (F J B S)	× 4-15 6-15		○ 15- 3 15- 4	M 1-1 G 2-2 P 40-37	2
野口 満帆⑥ (アミーゴ)	× 4-15 0-15	× 3-15 4-15		M 0-2 G 0-4 P 11-60	3

6年女子シングルス E ブ ロ ッ ク	青 木	高 栖	中 田	勝 敗	順 位
青木 もえ⑥ (AIRYU)		○ 15- 9 15- 1	○ 15- 4 15- 0	M 2-0 G 4-0 P 60-14	1
高栖 蘭⑥ (杉の子)	× 9-15 1-15		○ 15- 9 15-11	M 1-1 G 2-2 P 40-50	2
中田 唯生⑥ (舟 島)	× 4-15 0-15	× 9-15 11-15		M 0-2 G 0-4 P 24-60	3

6年女子シングルス F ブ ロ ッ ク	小 吹	中 島	野 沢	勝 敗	順 位
小吹 菜風実⑥ (東少年)		○ 15- 6 15-10	○ 15- 4 15- 6	M 2-0 G 4-0 P 60-26	1
中島 沙音海⑥ (取手ジュニア)	× 6-15 10-15		○ 15-13 18-16	M 1-1 G 2-2 P 49-59	2
野沢 朋加⑥ (吉原)	× 4-15 6-15	× 13-15 16-18		M 0-2 G 0-4 P 39-63	3

第4回阿見町長杯小学生オープンバドミントン大会

6年女子シングルス G ブ ロ ッ ク	小 野	小松崎	松 本	勝 敗	順 位
小野 葵衣⑥ (日高ジュニア)		○ 15- 1 15- 5	○ 15-11 15-11	M 2-0 G 4-0 P 60-28	1
小松崎 紗歌⑥ (土浦ジュニア)	× 1-15 5-15		× 5-15 2-15	M 0-2 G 0-4 P 13-60	3
松本 悠⑥ (鹿 嶋)	× 11-15 11-15	○ 15- 5 15- 2		M 1-1 G 2-2 P 52-37	2

6年女子シングルス H ブ ロ ッ ク	黒 澤	荒 井	柳 生	勝 敗	順 位
黒澤 華歩⑥ (下妻スポ少)		○ 15- 4 15- 1	○ 15- 3 15- 2	M 2-0 G 4-0 P 60-10	1
荒井 瞳依⑥ (阿見西バド)	× 4-15 1-15		○ 11-15 16-14 15-13	M 1-1 G 2-3 P 47-72	2
柳生 晴香⑥ (舟 島)	× 3-15 2-15	× 15-11 14-16 13-15		M 0-2 G 1-4 P 47-72	3

6年女子シングルス I ブ ロ ッ ク	豊 嶋	坪 松	竹 内	勝 敗	順 位
豊嶋 人実⑥ (土浦ジュニア)		○ 15- 9 15- 8	○ 15-12 15- 6	M 2-0 G 4-0 P 60-35	1
坪松 晶⑥ (明野ちびバド)	× 9-15 8-15		○ 15-10 15-13	M 1-1 G 2-2 P 47-53	2
竹内 花⑥ (アミーゴ)	× 12-15 6-15	× 10-15 13-15		M 0-2 G 0-4 P 41-60	3

第4回阿見町長杯小学生オープンバドミントン大会

6年女子シングルス J ブロツク	糸 賀	入 江	木 村	勝 敗	順 位
糸賀 佳歩⑥ (吉 原)	○	○		M 2-0 G 4-1 P 69-47	1
入江 こまち⑥ (阿見西バド)	×		×	M 0-2 G 0-4 P 15-60	3
木村 美帆⑥ (杉 の 子)	×	○		M 1-1 G 3-2 P 70-47	2

6年女子シングルス 決勝トーナメント

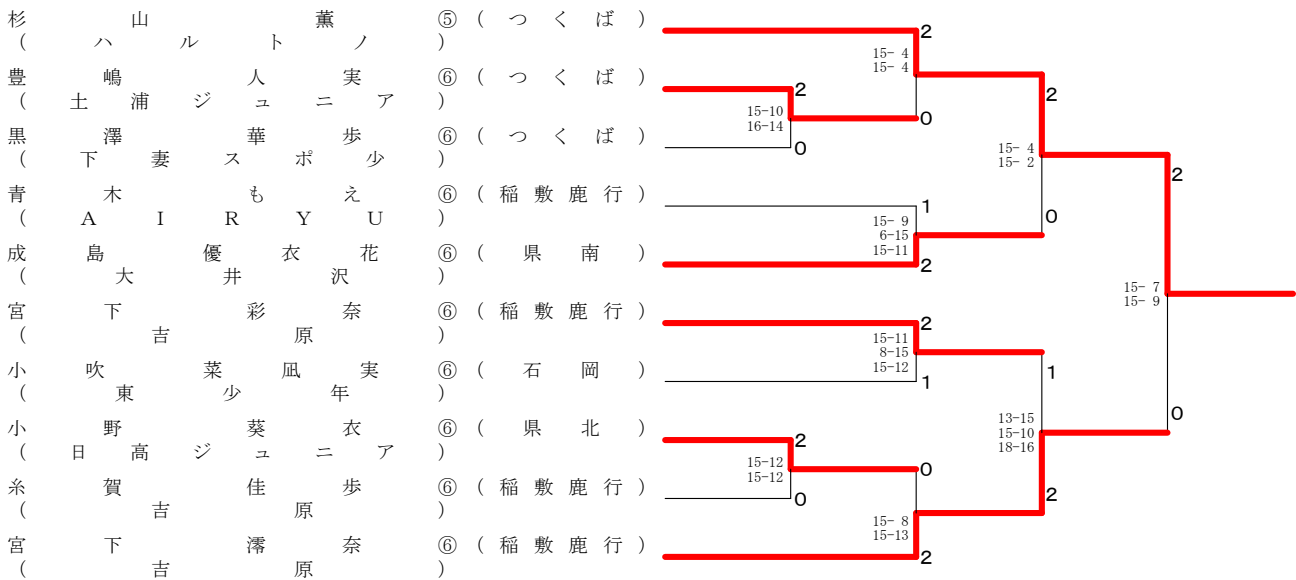

第4回阿見町長杯小学生オープンバドミントン大会

4年男子ダブルス	鳥川 小吹	小松崎 小野村	山口 百瀬	勝敗	順位
鳥川 智匡③ 小吹 龍彦③ (東少年)		○ 15- 8 15-11	× 6-15 7-15	M 1-1 G 2-2 P 43-49	2
小松崎 歩聖④ 小野村 彪流④ (土浦ジュニア)	× 8-15 11-15		× 3-15 2-15	M 0-2 G 0-4 P 24-60	3
山口 紘輝④ 百瀬 友翔③ (大井沢)	○ 15- 6 15- 7	○ 15- 3 15- 2		M 2-0 G 4-0 P 60-18	1

6年男子ダブルス	久野 稲川	清水 神山	佐藤 齊藤	永瀬 鈴木	原田 中村	勝敗	順位
久野 陽翔⑥ 稲川 開陸⑥ (桜川 Jr)		○ 15- 5 15- 7	○ 15-12 15- 8	○ 15- 2 15- 0	○ -X	M 4-0 G 8-0 P 120-34	1
清水 大喜⑥ 神山 龍太郎⑥ (ハルトノ)	× 5-15 7-15		○ 13-15 15-12 15- 7	○ 15- 2 15- 3	○ -X	M 3-1 G 6-3 P 115-69	2
佐藤 元気⑥ 齊藤 陽向⑥ (吉原)	× 12-15 8-15	× 15-13 12-15 7-15		○ 15- 3 15- 3	○ -X	M 2-2 G 5-4 P 114-79	3
永瀬 皓基⑥ 鈴木 義晴⑥ (下妻スポ少)	× 2-15 0-15	× 2-15 3-15	× 3-15 3-15		○ -X	M 1-3 G 2-6 P 43-90	4
原田 優太⑥ 中村 光宏⑥ (チームcoco)	× X-	× X-	× X-	× X-		M 0-4 G 0-8 P 0-120	5

4年女子ダブルス	黒山 木村	眞中 山瀬	土屋 齊藤	井関 片桐	今村 菅野	勝敗	順位
黒山 夏海④ 木村 円香④ (成沢バド)		○ 15- 6 15- 4	○ 15- 6 15- 4	○ 15- 9 15- 8	○ 15- 2 15- 4	M 4-0 G 8-0 P 120-43	1
眞中 李望④ 山瀬 史帆④ (大井沢)	× 6-15 4-15		× 9-15 9-15	× 4-15 11-15	○ 15- 7 15- 4	M 1-3 G 2-6 P 73-101	4
土屋 美憂④ 齊藤 栞七④ (吉原)	× 6-15 4-15	○ 15- 9 15- 9		× 8-15 15-10 12-15	○ 15- 8 15- 5	M 2-2 G 5-4 P 105-101	3
井関 絢未④ 片桐 さや香③ (桜川 Jr)	× 9-15 8-15	○ 15- 4 15-11	○ 15- 8 10-15 15-12		○ 15- 5 15- 9	M 3-1 G 6-3 P 117-94	2
今村 董④ 菅野 莉月④ (舟島)	× 2-15 4-15	× 7-15 4-15	× 8-15 5-15	× 5-15 9-15		M 0-4 G 0-8 P 44-120	5