

# 牛久市近隣小学生ダブルス大会

2020.01.18

種 目	優 勝	準 優 勝	三	位
3年男子複	すずき ひでかず 鈴木 秀和③ みやした かい 宮下 絵③ (ハルトノ)	いのせ たかと 猪瀬 嵩人③ いいた ひろと 飯田 大翔③ (西豊田)		
3年女子複	うがわ あいか 鳥川 愛加② たけいし れな 武石 玲那② (東少年)	つちだ こな 土田 瑚奈③ こいけ るな 小池 瑠奈③ (藤代ジュニア)	こうた あゆみ 古宇田 歩③ つかだ ゆり 塚田 優里③ (吉田バド)	
4年男子複	ふじもり かいと 藤森 海斗④ むこお こうき 向尾 晃樹④ (ハルトノ)	さかもと だいち 坂本 大知④ みのぐち はる 美濃口 暖④ (ハルトノ)		
4年女子複	ふるさわ あやの 古澤 彩乃④ きせ さつき 木瀬 颯希③ (西豊田)	まえの なごみ 前野 和実④ かわさき ゆあ 川崎 夢彩④ (東少年)	まえだ みわ 前田 未和④ まるやま さえ 丸山 さえ④ (豊ジュニア)	あんざい りん 安齋 凜④ いの ゆいな 猪野 結愛③ (AIRYU)
5年男子複	あらき ともはる 荒木 智陽⑤ ひぐち こう 樋口 孔胡③ (アブレイズ)	やまぐち いぶき 山口 伊吹⑤ すずき りお 鈴木 琉央⑤ (NSBC)	ながおか ほくと 長岡 ほくと⑤ たなか ひゅう 田中 飛羽⑤ (大井沢)	おおつ れん 大津 怜⑤ さとう りゅうき 佐藤 隆毅⑤ (AIRYU)
5年女子複	こばやし ここ 小林 瑚子⑤ おおつかりあ 大塚 梨愛⑤ (アブレイズ)	おおぜき みわ 大関 美和⑤ いけだ いちか 池田 苺華⑤ (大井沢)	くさま あみ 草間 愛実⑤ おおぜき るな 大関 琉愛⑤ (東少年)	おの いろは 小野 彩⑤ くげ みみか 久下 三花⑤ (ハルトノ)
6年男子複	やまざき ようすけ 山寄 耀介⑥ やまぐち ちひろ 山口 智央⑥ (NSBC)	うがわ あきなり 鳥川 晶成⑥ おばら たかと 小原 多嘉斗⑥ (東少年)	いわた げんき 岩田 元徠⑥ たかの しょうた 高野 祥大⑥ (西豊田)	
6年女子複	おなし あやか 尾無 文香⑥ まつおか ひなの 松岡 陽菜乃⑥ (豊ジュニア)	たしろ さくら 田代 咲良⑥ たにやま さつき 谷山 咲月④ (龍ヶ崎ジュニア)	かわさき なつき 川崎 夏希⑥ しのやま めい 篠山 めい⑥ (NSBC)	たかはし あい 高橋 亜依⑥ こたに ののか 小谷 菜乃花⑥ (藤代ジュニア)

牛久市近隣小学生ダブルス大会

令和2年1月18日

3年男子ダブルス A ブロツク	猪飯 瀬田	鈴木 大串	鈴木 清水	譜久村 佐々木	勝 敗	順位
猪瀬 嵩人③ (西豊田) 飯田 大翔③		○ 15-4 15-4	○ 15-8 15-1	○ 15-3 15-5	M 3-0 G 6-0 P 90-25	1
鈴木 道琥② (吉田バド) 大串 柊惺②	× 4-15 4-15		○ 15-12 5-15 15-9	○ 15-11 15-10	M 2-1 G 4-3 P 73-87	2
鈴木 京介③ (藤代ジュニア) 清水 雄斗③	× 8-15 1-15	× 12-15 15-5 9-15		○ 15-5 15-13	M 1-2 G 3-4 P 75-83	3
譜久村 祐徳③ (舟島) 佐々木 隼汰①	× 3-15 5-15	× 11-15 10-15	× 5-15 13-15		M 0-3 G 0-6 P 47-90	4

3年男子ダブルス B ブロツク	鈴木 宮下	小林 郡司	大 洩山	安 齋藤	勝 敗	順位
鈴木 秀和③ (ハルトノ) 宮下 桧③		○ 15-13 14-16 15-9	○ 15-1 15-1	○ 15-4 15-7	M 3-0 G 6-1 P 104-51	1
小林 直樹③ (吉田バド) 郡司 颯斗③	× 13-15 16-14 9-15		○ 15-3 15-5	○ 15-10 15-4	M 2-1 G 5-2 P 98-66	2
大洩 陽太② (NSBC) 小山 慎太郎②	× 1-15 1-15	× 3-15 5-15		× 5-15 7-15	M 0-3 G 0-6 P 22-90	4
安 齋 奏① (AIRYU) 佐藤 晴希①	× 4-15 7-15	× 10-15 4-15	○ 15-5 15-7		M 1-2 G 2-4 P 55-72	3

4年男子ダブルス A ブロツク	坂本 美濃口	吉川 菅原	川崎 大山	原海 老原	勝 敗	順位
坂本 大知④ (ハルトノ) 美濃口 暖④		○ 15-2 15-6	○ 15-1 15-10	○ 15-9 15-8	M 3-0 G 6-0 P 90-36	1
吉川 優斗④ (阿見西バド) 菅原 裕貴④	× 2-15 6-15		○ 15-11 15-13	× 9-15 15-12 10-15	M 1-2 G 3-4 P 72-96	3
川崎 陽太④ (東少年) 大山 裕瑚④	× 1-15 10-15	× 11-15 13-15		× 8-15 5-15	M 0-3 G 0-6 P 48-90	4
原田 丈④ (豊ジュニア) 海老原 拓④	× 9-15 8-15	○ 15-9 12-15 15-10	○ 15-8 15-5		M 2-1 G 4-3 P 89-77	2

4年男子ダブルス B ブロツク	永野 倉持	小 新井	藤 森	勝 敗	順位
永野 光汰④ (NSBC) 倉持 瑠④		○ 15-8 15-2	× 4-15 12-15	M 1-1 G 2-2 P 46-40	2
小沢 罌④ (府中地区) 新井 佑都④	× 8-15 2-15		× 5-15 4-15	M 0-2 G 0-4 P 19-60	3
藤森 海斗④ (ハルトノ) 向尾 晃樹④	○ 15-4 15-12	○ 15-5 15-4		M 2-0 G 4-0 P 60-25	1

3年女子ダブルス A ブロック	土田 小池	小野 坪来	小原 高橋	大今 橋井	勝敗	順位
土田 瑚奈③ (藤代ジュニア) 小池 瑠奈③		○ 15-9 15-10	○ 15-9 15-11	○ 15-2 15-3	M 3-0 G 6-0 P 90-44	1
小野 夏奈子③ (チームcoco) 坪来 柑奈③	× 9-15 10-15		○ 16-18 15-6 15-13	○ 19-17 15-11	M 2-1 G 4-3 P 99-95	2
小原 萌楓③ (AIRYU) 高橋 凜②	× 9-15 11-15	× 18-16 6-15 13-15		○ 15-9 12-15 15-6	M 1-2 G 3-5 P 99-106	3
大橋 愛美② (ハルトノ) 今井 優①	× 2-15 3-15	× 17-19 11-15	× 9-15 15-12 6-15		M 0-3 G 1-6 P 63-106	4

3年女子ダブルス B ブロック	加藤 今井	藤井 浅伊	野藤 烏武	川石 伊中	藤川	勝敗	順位
加藤 愛梨③ (ハルトノ) 今井 伶③		○ 15-7 15-1	× 6-15 13-15	× 12-15 8-15		M 1-2 G 2-4 P 69-68	3
浅野 陽菜③ (龍ヶ崎ジュニア) 伊藤 めい③	× 7-15 1-15		× 2-15 4-15	× 7-15 2-15		M 0-3 G 0-6 P 23-90	4
烏川 愛加② (東少年) 武石 玲那②	○ 15-6 15-13	○ 15-2 15-4		○ 19-17 15-9		M 3-0 G 6-0 P 94-51	1
伊藤 美香怜② (藤代ジュニア) 中川 ひまり②	○ 15-12 15-8	○ 15-7 15-2	× 17-19 9-15			M 2-1 G 4-2 P 86-63	2

3年女子ダブルス C ブロック	横田 岡野	古宇田 塚田	市村 野原	勝敗	順位
横田 吏央③ (龍ヶ崎ジュニア) 岡野 琉菜③		× 14-16 13-15	× 6-15 14-16	M 0-2 G 0-4 P 47-62	3
古宇田 歩③ (吉田バド) 塚田 優里③	○ 16-14 15-13		○ 15-10 16-14	M 2-0 G 4-0 P 62-51	1
市村 心優② (東少年) 野原 菜々美②	○ 15-6 16-14	× 10-15 14-16		M 1-1 G 2-2 P 55-51	2

3年女子ダブルス 決勝トーナメント

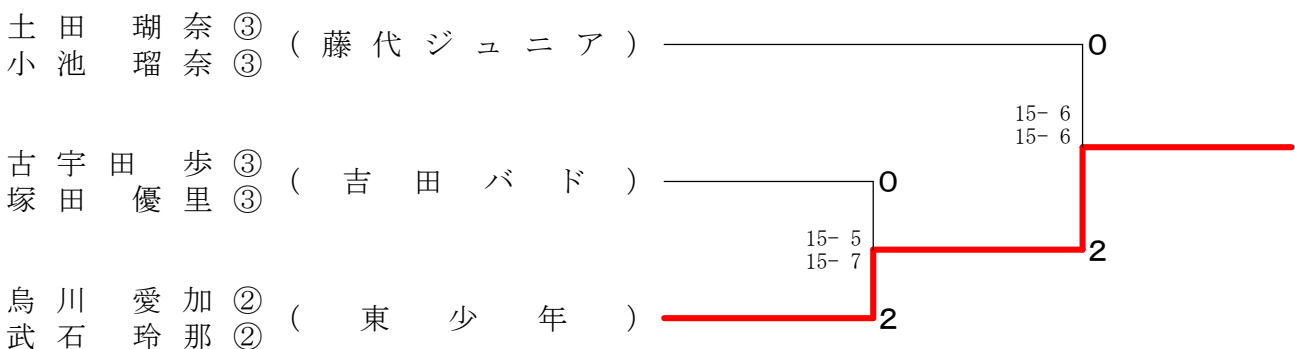

4年女子ダブルス A ブロツク	前川 野崎	原 渡部	川 崎	塚 田	勝 敗	順位
前野 和実④ (東少年) 川崎 夢彩④		○ 15-6 15-3	○ 15-9 15-5	○ 15-3 15-2	M 3-0 G 6-0 P 90-28	1
原 さくら④ (チームcoco) 渡部 るか④	× 6-15 3-15		× 9-15 9-15	○ 15-11 15-10	M 1-2 G 2-4 P 57-81	3
川崎 ひなた④ (吉田バド) 清水 埜乃④	× 9-15 5-15	○ 15-9 15-9		○ 15-4 15-3	M 2-1 G 4-2 P 74-55	2
塚田 早智④ (明野ちびバド) 稲葉 結奈④	× 3-15 2-15	× 11-15 10-15	× 4-15 3-15		M 0-3 G 0-6 P 33-90	4

4年女子ダブルス B ブロツク	前丸 田山	市川 川島	小 泉	勝 敗	順位
前田 未和④ (豊ジュニア) 丸山 さえ④		○ 15-3 15-1	○ 15-5 15-9	M 2-0 G 4-0 P 60-18	1
市川 夏④ (府中地区) 川島 彩③	× 3-15 1-15		○ 15-13 15-8	M 1-1 G 2-2 P 34-51	2
小泉 柚芽④ (君原) 山崎 みちる②	× 5-15 9-15	× 13-15 8-15		M 0-2 G 0-4 P 35-60	3

4年女子ダブルス C ブロツク	古澤 木瀬	高 桑	奥 村	勝 敗	順位
古澤 彩乃④ (西豊田) 木瀬 颯希③		○ 15-1 15-8	○ 15-4 15-7	M 2-0 G 4-0 P 60-20	1
高桑 陽来④ (ウイングホーク八郷) 田上 唯愛④	× 1-15 8-15		○ 15-8 15-5	M 1-1 G 2-2 P 39-43	2
奥村 琉那④ (T S A) 渡邊 梨希④	× 4-15 7-15	× 8-15 5-15		M 0-2 G 0-4 P 24-60	3

4年女子ダブルス D ブロツク	安齋 猪野	小石川 足立	葛 谷	海老原 富田	勝 敗	順位
安齋 凜④ (AIRYU) 猪野 結愛③		○ 15-7 15-4	○ 15-7 15-3	○ 15-7 15-5	M 3-0 G 6-0 P 90-33	1
小石川 結咲④ (府中地区) 足立 実緒④	× 7-15 4-15		× 16-14 11-15 11-15	○ 15-9 15-7	M 1-2 G 3-4 P 79-90	3
葛谷 果歩④ (大井沢) 永井 凜央③	× 7-15 3-15	○ 14-16 15-11 15-11		○ 15-9 15-4	M 2-1 G 4-3 P 84-81	2
海老原 日葵④ (明野ちびバド) 富田 葉月④	× 7-15 5-15	× 9-15 7-15	× 9-15 4-15		M 0-3 G 0-6 P 41-90	4

牛久市近隣小学生ダブルス大会

令和2年1月18日

5年男子ダブルス A ブロツク	荒木 樋口	野口 加川	田村 柴田	大津 大串	勝敗	順位
荒木 智陽⑤ (アブレイズ) 樋口 孔胡③		○ 15-3 15-5	○ 15-1 15-6	○ 15-1 15-6	M 3-0 G 6-0 P 90-22	1
野口 晃⑤ (NSBC) 加川 煌大④	× 3-15 5-15		○ 15-13 14-16 17-15	× 7-15 7-15	M 1-2 G 2-5 P 68-104	3
田村 祐貴⑤ (府中地区) 柴田 晴生⑤	× 1-15 6-15	× 13-15 16-14 15-17		× 15-10 9-15 7-15	M 0-3 G 2-6 P 82-116	4
大津 駿介⑤ (吉田バド) 大串 蒼海⑤	× 1-15 6-15	○ 15-7 15-7	○ 10-15 15-9 15-7		M 2-1 G 4-3 P 77-75	2

5年男子ダブルス B ブロツク	山口 鈴木	テ山 イ崎	池ヶ谷 渡沼	高橋 伊藤	勝敗	順位
山口 伊吹⑤ (NSBC) 鈴木 琉央⑤		○ 15-11 16-14	○ 15-8 15-4	○ 15-6 15-5	M 3-0 G 6-0 P 91-48	1
テイリシェン⑤ (君原) 山崎 健④	× 11-15 14-16		○ 15-10 15-1	○ 15-5 15-5	M 2-1 G 4-2 P 85-52	2
池ヶ谷 陸⑤ (AIRYU) 渡沼 幹太⑤	× 8-15 4-15	× 10-15 1-15		○ 15-3 15-8	M 1-2 G 2-4 P 53-71	3
高橋 礼都⑤ (大井沢) 伊藤 太洋⑤	× 6-15 5-15	× 5-15 5-15	× 3-15 8-15		M 0-3 G 0-6 P 32-90	4

5年男子ダブルス C ブロツク	久保田 沼尻	伊藤 鈴木	大津 佐藤	石飯 黒島	勝敗	順位
久保田 颯佑⑤ (ウイングホーク八郷) 沼尻 優空⑤		× 11-15 9-15	× 7-15 6-15	× 17-15 11-15 7-15	M 0-3 G 1-6 P 68-105	4
伊藤 真樹隆⑤ (藤代ジュニア) 鈴木 雅斗④	○ 15-11 15-9		× 4-15 7-15	○ 15-12 15-8	M 2-1 G 4-2 P 71-70	2
大津 怜⑤ (AIRYU) 佐藤 隆毅⑤	○ 15-7 15-6	○ 15-4 15-7		○ 15-11 15-3	M 3-0 G 6-0 P 90-38	1
石黒 夏蓮⑤ (明野ちびバド) 飯島 慶吾④	○ 15-17 15-11 15-7	× 12-15 8-15	× 11-15 3-15		M 1-2 G 2-5 P 79-95	3

5年男子ダブルス D ブロツク	長岡 田中	鳥居 石塚	八月朔日 根本	勝敗	順位
長岡 ほくと⑤ (大井沢) 田中 飛羽⑤		○ 15-11 15-7	○ 15-7 15-4	M 2-0 G 4-0 P 60-29	1
鳥居 倭和⑤ (吉原BSS) 石塚 晴貴⑤	× 11-15 7-15		× 12-15 14-16	M 0-2 G 0-4 P 44-61	3
八月朔日 康介⑤ (ハルトノ) 根本 悠玖④	× 7-15 4-15	○ 15-12 16-14		M 1-1 G 2-2 P 42-56	2

牛久市近隣小学生ダブルス大会

令和2年1月18日

5年女子ダブルス A ブロッック	草大	間関	畠峰	山岸	高中	桑嶋	早遠	坂藤	勝	敗	順位
草間 愛実⑤ (東少年) 大関 琉愛⑤			○ 15-6 15-2		○ 15-5 15-7		○ 15-0 15-3		M 3-0 G 6-0 P 90-23		1
畠山 美南⑤ (藤代ジュニア) 峰岸 碧④	×				×		○ 15-11 15-2		M 1-2 G 2-4 P 57-73		3
高桑 夢来⑤ (ウイングホーク八郷) 中嶋 みなみ⑤	×		○ 15-11 15-8				○ 15-4 15-3		M 2-1 G 4-2 P 72-56		2
早坂 珈穂⑤ (チームcoco) 遠藤 葵葉⑤	×		×		×				M 0-3 G 0-6 P 23-90		4

5年女子ダブルス B ブロッック	大池	関田	綱秋	谷山	茂大	又森	勝	敗	順位
大関 美和⑤ (大井沢) 池田 苺華⑤			○ 15-4 15-6		○ 15-6 15-6		M 2-0 G 4-0 P 60-22		1
綱谷 紅羽⑤ (取手ジュニア) 秋山 琉璃④	×				×		M 0-2 G 0-4 P 28-60		3
茂又 愛結美⑤ (吉田バド) 大森 美来⑤	×		○ 15-9 15-9				M 1-1 G 2-2 P 42-48		2

5年女子ダブルス C ブロッック	小久	野下	小下	林川	稲若	葉泉	勝	敗	順位
小野 彩⑤ (ハルトノ) 久下 三花⑤			○ 15-8 15-11		○ 15-5 15-5		M 2-0 G 4-0 P 60-29		1
小林 桃南⑤ (豊ジュニア) 下川 美空④	×				○ 15-5 15-3		M 1-1 G 2-2 P 49-38		2
稲葉 すず音⑤ (AIRYU) 若泉 ひなの⑤	×		×				M 0-2 G 0-4 P 18-60		3

5年女子ダブルス D ブロッック	小大	林塚	佐宮	藤野	柴浅	沼野	勝	敗	順位
小林 瑚子⑤ (アブレイズ) 大塚 梨愛⑤			○ 15-1 15-0		○ 15-2 15-3		M 2-0 G 4-0 P 60-6		1
佐藤 唯衣⑤ (チームcoco) 宮野 夏帆⑤	×				○ 15-8 12-15 20-18		M 1-1 G 2-3 P 48-71		2
柴沼 瑞葉⑤ (新治ジュニア) 浅野 歩⑤	×		×				M 0-2 G 1-4 P 46-77		3

5年女子ダブルス E ブロッック	石内	倉山	秋来	田栖	杉糸	本賀	勝	敗	順位
石倉 千聖⑤ (東少年) 内山 かな⑤			○ 15-3 15-9		○ 15-7 15-4		M 2-0 G 4-0 P 60-23		1
秋田 華恋⑤ (新治ジュニア) 来栖 志真⑤	×				○ 15-8 15-8		M 1-1 G 2-2 P 42-46		2
杉本 春菜⑤ (チームcoco) 糸賀 菜那子⑤	×		×				M 0-2 G 0-4 P 27-60		3

牛久市近隣小学生ダブルス大会

令和2年1月18日

5年女子ダブルス F ブロツク	飛山 坂本	中川 中川	高池 橋田	勝 敗	順位
飛山 暖⑤ (藤代ジュニア) 坂本 心優⑤	○	×	○	M 1-1 G 2-2 P 52-35	2
中川 緩南⑤ (石下ジュニア) 中川 心愛⑤	○	○	○	M 2-0 G 4-0 P 60-30	1
高橋 萌々奈⑤ (龍ヶ崎ジュニア) 池田 桃杏⑤	×	×	×	M 0-2 G 0-4 P 13-60	3

5年女子ダブルス G ブロツク	尾竹 木村	関根 井上	根上 市桑	村名	勝 敗	順位
尾竹 由望⑤ (AIRYU) 木村 凜華⑤	○	○	○	○	M 2-0 G 4-0 P 60-46	1
関根 朱里⑤ (ウイングホーク八郷) 井上 楓華⑤	×	○	○	○	M 1-1 G 2-2 P 53-56	2
市村 優衣⑤ (東少年) 桑名 ひなの⑤	×	×	×	×	M 0-2 G 0-4 P 49-60	3

5年女子ダブルス H ブロツク	小野 鈴木	栗原 栗原	福古 島家	勝 敗	順位
小野 奈桜子⑤ (チームcoco) 鈴木 愛栞⑤	×	×	○	M 1-1 G 3-2 P 68-66	2
栗原 知波⑤ (吉田バド) 鈴木 寿奈⑤	○	○	○	M 2-0 G 4-1 P 75-54	1
福島 葉奈⑤ (石下ジュニア) 古家 晴姫⑤	×	×	×	M 0-2 G 0-4 P 37-60	3

5年女子ダブルス I ブロツク	青木 岡田	木田 小松	鉛 鈴木	永高 井橋	勝 敗	順位
青木 陽菜里⑤ (龍ヶ崎ジュニア) 岡田 夕未⑤	×	×	×	×	M 0-2 G 0-4 P 39-61	3
木鉛 寿音⑤ (君原) 小松澤 実莉⑤	○	○	○	○	M 2-0 G 4-0 P 62-49	1
永井 花凜⑤ (大井沢) 高橋 歩⑤	○	×	×	×	M 1-1 G 2-2 P 55-46	2

5年女子ダブルス J ブロツク	永野 宗形	木村 金村	大鷲 野坂	勝 敗	順位
永野 咲来⑤ (取手ジュニア) 宗形 好華⑤	○	○	○	M 2-0 G 4-0 P 60-21	1
木村 愛花⑤ (吉原BSS) 金村 夏羽⑤	×	○	○	M 1-1 G 2-2 P 47-33	2
大野 娃来⑤ (チームcoco) 鷲坂 璃子⑤	×	×	×	M 0-2 G 0-4 P 7-60	3

6年男子ダブルス A ブロツク	山 寄 山 口	小 林 桐 谷	川 崎 田 村	山 崎 吉 田	勝 敗	順 位
山寄 耀介⑥ ( N S B C ) 山口 智央⑥		○ 15- 2 15- 9	○ 15- 7 15- 3	○ 15- 9 15-10	M 3-0 G 6-0 P 90-40	1
小林 遥樹⑥ ( T S A ) 桐谷 一輝⑥	× 2-15 9-15		○ 15- 7 15-10	× 12-15 13-15	M 1-2 G 2-4 P 66-77	3
川崎 優陽⑥ ( 吉田バド ) 田村 幸大④	× 7-15 3-15	× 7-15 10-15		× 5-15 8-15	M 0-3 G 0-6 P 40-90	4
山崎 瑛人⑥ ( 君 原 ) 吉田 柚羽⑥	× 9-15 10-15	○ 15-12 15-13	○ 15- 5 15- 8		M 2-1 G 4-2 P 79-68	2

6年男子ダブルス B ブロツク	岩 田 高 野	加 川 兒 玉	飯 島 鬼 澤	勝 敗	順 位
岩田 元徠⑥ ( 西 豊 田 ) 高野 祥大⑥		○ 15- 1 15- 2	○ 15- 7 15- 5	M 2-0 G 4-0 P 60-15	1
加川 将大⑥ ( N S B C ) 兒玉 拓心⑤	× 1-15 2-15		○ 15- 7 15- 8	M 1-1 G 2-2 P 33-45	2
飯島 蓮⑥ ( 舟 島 ) 鬼澤 優斗⑤	× 7-15 5-15	× 7-15 8-15		M 0-2 G 0-4 P 27-60	3

6年男子ダブルス C ブロツク	谷 川 倉 持	和 泉 稻 葉	烏 川 小 原	勝 敗	順 位
谷川 晃大⑥ ( N S B C ) 倉持 蓮⑥		○ 15- 6 15- 8	× 13-15 15-11 9-15	M 1-1 G 3-2 P 67-55	2
和泉 寿明⑥ (ウイングホーク八郷) 稲葉 悟⑤	× 6-15 8-15		× 7-15 4-15	M 0-2 G 0-4 P 25-60	3
烏川 晶成⑥ ( 東 少 年 ) 小原 多嘉斗⑥	○ 15-13 11-15 15- 9	○ 15- 7 15- 4		M 2-0 G 4-1 P 71-48	1

6年男子ダブルス 決勝トーナメント

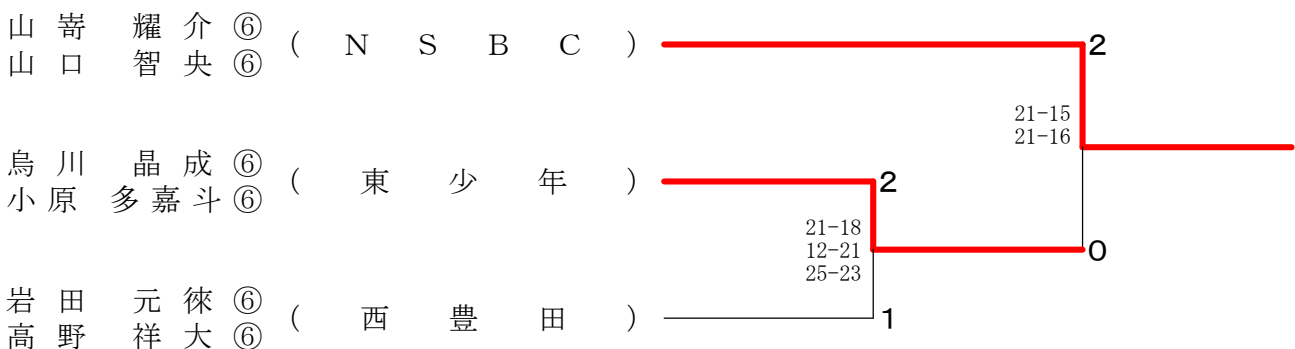



6年女子ダブルス A ブロツク	尾松	無岡	三坂	雲井	浅中	山野	川山	口崎	勝敗	順位
尾無 文香⑥ (豊ジュニア) 松岡 陽菜乃⑥			○ 15-7 15-7		○ 15-5 15-7		○ 15-3 15-9		M 3-0 G 6-0 P 90-38	1
三雲 晴奈⑥ (阿見西バド) 坂井 瑠奈⑥	× 7-15 7-15				○ 15-9 12-15 15-9		○ 15-9 15-10		M 2-1 G 4-3 P 86-82	2
浅山 理愛⑥ (チームcoco) 中野 愛美⑥	× 5-15 7-15		× 9-15 15-12 9-15				○ 13-15 15-12 15-13		M 1-2 G 3-5 P 88-112	3
川口 愛菜⑥ (君原) 山崎 茉樹⑥	× 3-15 9-15		× 9-15 10-15		× 15-13 12-15 13-15				M 0-3 G 1-6 P 71-103	4

6年女子ダブルス B ブロツク	高小	橋谷	川秋	上本	古伊	城藤	永木	作村	勝敗	順位
高橋 亜依⑥ (藤代ジュニア) 小谷 菜乃花⑥			○ 15-4 15-3		○ 15-7 15-7		○ 15-5 12-15 15-7		M 3-0 G 6-1 P 102-48	1
川上 結菜⑥ (新治ジュニア) 秋本 優菜⑥	× 4-15 3-15				× 4-15 1-15		× 1-15 2-15		M 0-3 G 0-6 P 15-90	4
古城 萌花⑥ (龍ヶ崎ジュニア) 伊藤 さくら⑥	× 7-15 7-15		○ 15-4 15-1				○ 15-10 15-4		M 2-1 G 4-2 P 74-49	2
永作 未侑⑥ (NSBC) 木村 梨乃⑥	× 5-15 15-12 7-15		○ 15-1 15-2		× 10-15 4-15				M 1-2 G 3-4 P 71-75	3

6年女子ダブルス C ブロツク	大黒	湊田	原松	原崎	岡松	田居	勝敗	順位
大湊 七海⑥ (NSBC) 黒田 怜⑥			○ 15-13 15-8		○ 15-8 15-5		M 2-0 G 4-0 P 60-34	1
原 くるみ⑥ (チームcoco) 松崎 涼花⑥	× 13-15 8-15				○ 15-3 15-10		M 1-1 G 2-2 P 51-43	2
岡田 真純⑥ (新治ジュニア) 松居 汐星⑥	× 8-15 5-15		× 3-15 10-15				M 0-2 G 0-4 P 26-60	3

6年女子ダブルス D ブロツク	澁原	原司	佐下	藤山	岡澤	部田	勝敗	順位
澁原 有純⑥ (吉田バド) 郡司 紗羅⑥			○ 15-9 15-7		○ 15-10 15-4		M 2-0 G 4-0 P 60-30	1
佐藤 万綾⑥ (チームcoco) 下山田 美結⑥	× 9-15 7-15				○ 10-15 15-12 15-11		M 1-1 G 2-3 P 56-68	2
岡部 璃乃⑥ (龍ヶ崎ジュニア) 澤田 優衣⑥	× 10-15 4-15		× 15-10 12-15 11-15				M 0-2 G 1-4 P 52-70	3

6年女子ダブルス E ブロツク	川 崎 篠 山	加 藤 榎 本	藤 小 藤 田	勝 敗	順 位
川崎 夏希⑥ (NSBC) 篠山 めい⑥		○ 15-12 12-15 15-7	○ 15-4 15-6	M 2-0 G 4-1 P 72-44	1
加藤 来夢⑥ (ハルトノ) 榎本 真奈⑤	× 12-15 15-12 7-15		○ 15-5 15-0	M 1-1 G 3-2 P 64-47	2
藤田 聖南⑥ (君原) 小泉 芭奈⑥	× 4-15 6-15	× 5-15 0-15		M 0-2 G 0-4 P 15-60	3

6年女子ダブルス F ブロツク	田 代 谷 山	本 橋 間 潤	谷 村 丸 山	勝 敗	順 位
田代 咲良⑥ (龍ヶ崎ジュニア) 谷山 咲月④		○ 15-6 15-2	○ 15-3 15-3	M 2-0 G 4-0 P 60-14	1
本橋 陽和⑥ (藤代ジュニア) 間潤 来実⑥	× 6-15 2-15		× 7-15 8-15	M 0-2 G 0-4 P 23-60	3
谷村 奈南⑥ (豊ジュニア) 丸山 るな⑥	× 3-15 3-15	○ 15-7 15-8		M 1-1 G 2-2 P 36-45	2

牛久市近隣小学生ダブルス大会

令和2年1月18日

3年男子ダブルス 決勝トーナメント

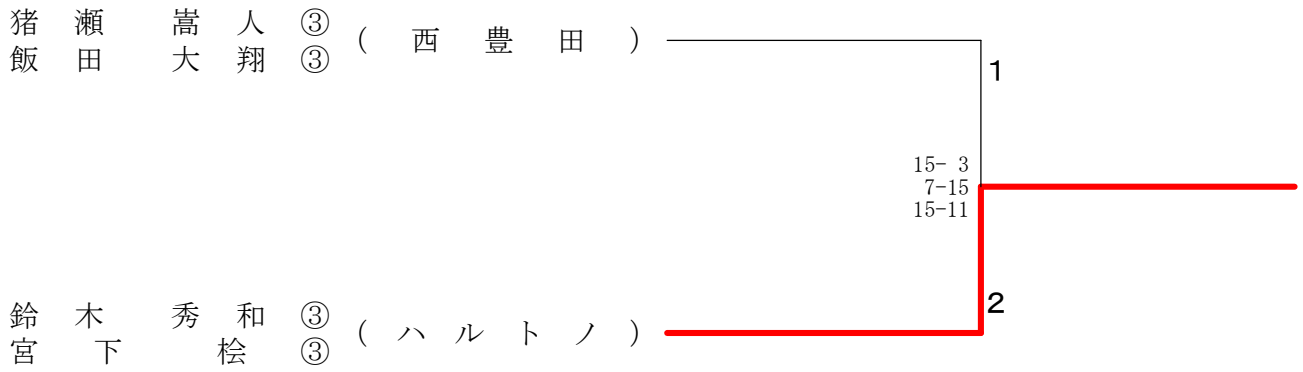

4年男子ダブルス 決勝トーナメント

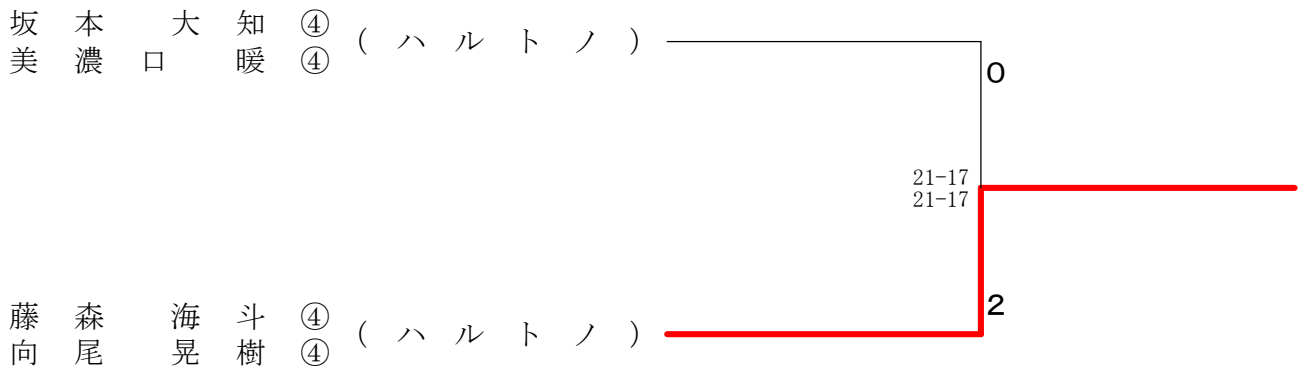

4年女子ダブルス 決勝トーナメント

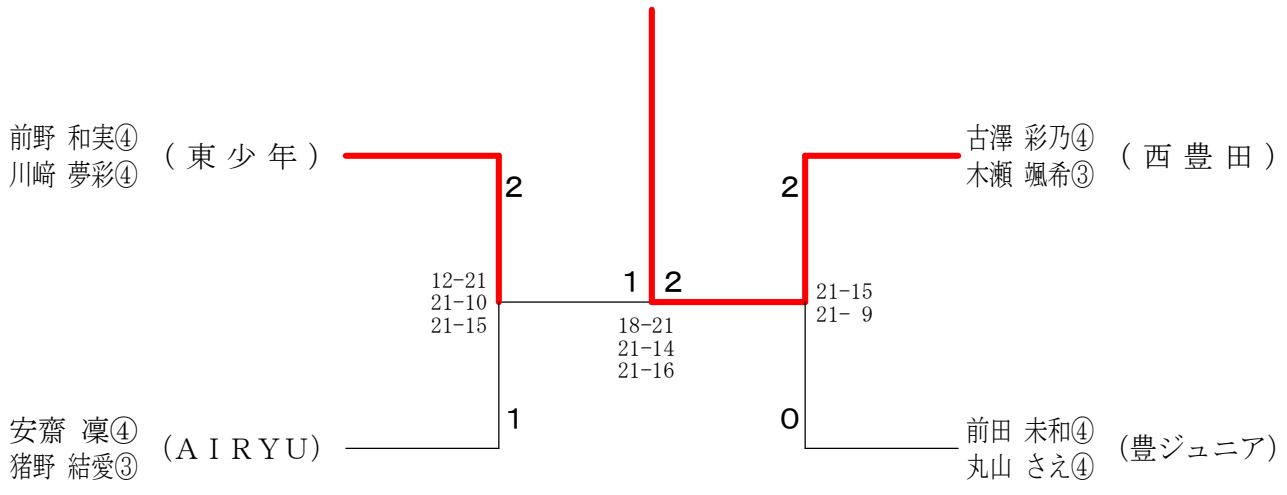

牛久市近隣小学生ダブルス大会

令和2年1月18日

5年男子ダブルス 決勝トーナメント

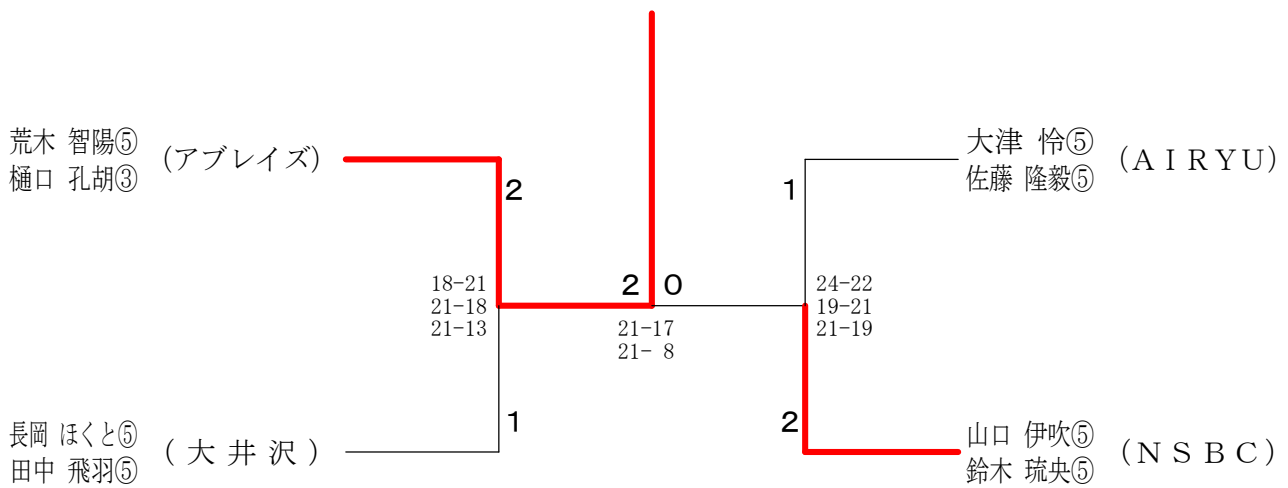

5年女子ダブルス 決勝トーナメント

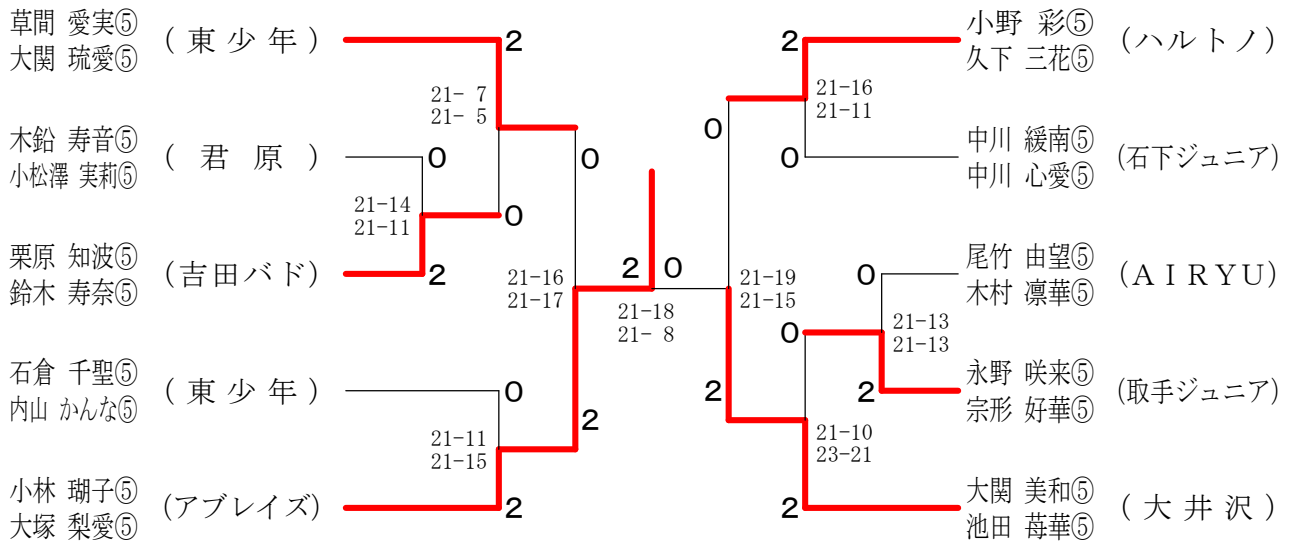

6年女子ダブルス 決勝トーナメント

