

3年以下男子シングルス

3年以下男子シングルス Aブロック	平田	生井	出野	川崎	勝-敗	順位
平田 暖陽② (豊ジュニア)		× 4-15 8-15	○ 15-14 15-11	○ 15- 8 15-14	M 2-1 G 4-2 P 72-77	2
生井 康栄③ (石下ジュニア)	○ 15- 4 15- 8		○ 15- 9 15- 5	○ 15- 5 15- 4	M 3-0 G 6-0 P 90-35	1
出野 康太③ (大井沢)	× 14-15 11-15	× 9-15 5-15		○ 15-10 15-10	M 1-2 G 2-4 P 69-80	3
川崎 太陽③ (NSBC)	× 8-15 14-15	× 5-15 4-15	× 10-15 10-15		M 0-3 G 0-6 P 51-90	4

3年以下男子シングルス Bブロック	百瀬	清水	大徳	勝-敗	順位
百瀬 友翔② (大井沢)		○ 15- 7 15- 7	○ 15- 2 15- 6	M 2-0 G 4-0 P 60-22	1
清水 友喜③ (ハルトノ)	× 7-15 7-15		○ 15-10 15- 8	M 1-1 G 2-2 P 44-48	2
大徳 航治郎③ (吉原)	× 2-15 6-15	× 10-15 8-15		M 0-2 G 0-4 P 26-60	3

3年以下男子シングルス Cブロック	安齋	山寄	山口	勝-敗	順位
安齋 汰一② (取手ジュニア)		○ -x	○ 13-15 15-12 15- 0	M 2-0 G 4-1 P 73-27	1
山寄 陽斗② (NSBC)	× x-		× x-	M 0-2 G 0-4 P 0-60	3
山口 紘輝③ (大井沢)	× 15-13 12-15 0-15	○ -x		M 1-1 G 3-2 P 57-43	2

3年以下男子シングルス Dブロック	清水	浅野	柴	深谷	勝-敗	順位
清水 玲③ (明野ちびバド)		○ 15-11 15- 8	○ 15- 4 15- 4	○ 15- 8 15- 2	M 3-0 G 6-0 P 90-37	1
浅野 和寿③ (FJBS)	× 11-15 8-15		○ 15- 9 15- 6	○ 15- 8 15- 4	M 2-1 G 4-2 P 79-57	2
柴 恭太郎② (下妻スポ少)	× 4-15 4-15	× 9-15 6-15		× 7-15 11-15	M 0-3 G 0-6 P 41-90	4
深谷 遼太① (NSBC)	× 8-15 2-15	× 8-15 4-15	○ 15- 7 15-11		M 1-2 G 2-4 P 52-78	3

4年男子シングルス

4年男子シングルス Aブロック	大吉	棚橋	吉田	星山	勝-敗	順位
大吉 慧④ (明野ちびバド)		○ 15-0 15-2	○ 15-4 15-7	○ 15-2 15-1	M 3-0 G 6-0 P 90-16	1
棚橋 一翔④ (豊ジュニア)	× 0-15 2-15		× 4-15 3-15	○ 15-6 15-8	M 1-2 G 2-4 P 39-74	3
吉田 瑞稀④ (吉原)	× 4-15 7-15	○ 15-4 15-3		○ 15-1 15-1	M 2-1 G 4-2 P 71-39	2
星山 公陽④ (下妻スポ少)	× 2-15 1-15	× 6-15 8-15	× 1-15 1-15		M 0-3 G 0-6 P 19-90	4

4年男子シングルス Bブロック	松永	作本	内田	勝-敗	順位
松永 晃治④ (ハルトノ)		○ 15-2 15-3	○ 15-3 15-4	M 2-0 G 4-0 P 60-12	1
作本 直希④ (チームCOCO)	× 2-15 3-15		○ 15-10 15-10	M 1-1 G 2-2 P 35-50	2
内田 響耀④ (吉原)	× 3-15 4-15	× 10-15 10-15		M 0-2 G 0-4 P 27-60	3

4年男子シングルス Cブロック	志賀	高橋	前田	勝-敗	順位
志賀 光④ (ハルトノ)		○ 15-4 15-4	○ 15-3 15-5	M 2-0 G 4-0 P 60-16	1
高橋 正宗④ (鹿嶋)	× 4-15 4-15		× 11-15 4-15	M 0-2 G 0-4 P 23-60	3
前田 遼介④ (Kid's Moriya)	× 3-15 5-15	○ 15-11 15-4		M 1-1 G 2-2 P 38-45	2

4年男子シングルス Dブロック	伊藤	前田	中村	海老原	勝-敗	順位
伊藤 聡馬④ (ハルトノ)		○ 15-9 15-2	○ 15-6 15-6	○ 15-5 15-4	M 3-0 G 6-0 P 90-32	1
前田 寛明④ (豊ジュニア)	× 9-15 2-15		× 4-15 12-15	○ 15-7 15-10	M 1-2 G 2-4 P 57-77	3
中村 優仁④ (FJBS)	× 6-15 6-15	○ 15-4 15-12		○ 15-1 15-5	M 2-1 G 4-2 P 72-52	2
海老原 大雅④ (石下ジュニア)	× 5-15 4-15	× 7-15 10-15	× 1-15 5-15		M 0-3 G 0-6 P 32-90	4

5年男子シングルス

5年男子シングルス Aブロック	倉持	吉原	永瀬	黒田	勝-敗	順位
倉持 佳祐⑤ (ハルトノ)		○ 15-4 15-5	○ 15-2 15-4	○ 15-4 15-7	M 3-0 G 6-0 P 90-26	1
吉原 銀哉⑤ (石下ジュニア)	× 4-15 5-15		○ 15-13 15-12	○ 15-10 15-4	M 2-1 G 4-2 P 69-69	2
永瀬 皓基⑤ (下妻スポ少)	× 2-15 4-15	× 13-15 12-15		× 11-15 13-15	M 0-3 G 0-6 P 55-90	4
黒田 柊⑤ (NSBC)	× 4-15 7-15	× 10-15 4-15	○ 15-11 15-13		M 1-2 G 2-4 P 55-84	3

5年男子シングルス Bブロック	山崎	清水	鳥居	勝-敗	順位
山崎 良空⑤ (NSBC)		○ 15-3 15-7	○ 15-7 15-8	M 2-0 G 4-0 P 60-25	1
清水 大喜⑤ (ハルトノ)	× 3-15 7-15		○ 9-15 15-5 15-0	M 1-1 G 2-3 P 49-50	2
鳥居 大剛⑤ (吉原)	× 7-15 8-15	× 15-9 5-15 0-15		M 0-2 G 1-4 P 35-69	3

5年男子シングルス Cブロック	中島	小野	原田	勝-敗	順位
中島 歩勇⑤ (NSBC)		○ 15-1 15-4	○ 15-8 15-4	M 2-0 G 4-0 P 60-17	1
小野 拓海⑤ (下妻スポ少)	× 1-15 4-15		× 7-15 2-15	M 0-2 G 0-4 P 14-60	3
原田 優太⑤ (チームCOCO)	× 8-15 4-15	○ 15-7 15-2		M 1-1 G 2-2 P 42-39	2

5年男子シングルス Dブロック	三雲	鈴木	佐藤	勝-敗	順位
三雲 駿介⑤ (阿見西BSS)		○ 15-2 15-3	× 7-15 10-15	M 1-1 G 2-2 P 47-35	2
鈴木 義晴⑤ (下妻スポ少)	× 2-15 3-15		× 0-15 0-15	M 0-2 G 0-4 P 5-60	3
佐藤 元気⑤ (吉原)	○ 15-7 15-10	○ 15-0 15-0		M 2-0 G 4-0 P 60-17	1

5年男子シングルス Eブロック	斉藤	佐々木	中村	勝-敗	順位
斉藤 陽向⑤ (吉原)		○ 15-8 15-6	○ 15-10 15-6	M 2-0 G 4-0 P 60-30	1
佐々木 優太⑤ (下妻スポ少)	× 8-15 6-15		○ 14-15 15-11 15-0	M 1-1 G 2-3 P 58-56	2
中村 光宏⑤ (チームCOCO)	× 10-15 6-15	× 15-14 11-15 0-15		M 0-2 G 1-4 P 42-74	3

5年男子シングルス Fブロック	神長	高野	青山	勝-敗	順位
神長 慶太⑤ (下妻スポ少)		○ 15-3 15-1	○ 15-6 15-2	M 2-0 G 4-0 P 60-12	1
高野 鶴丸⑤ (石下ジュニア)	× 3-15 1-15		× 1-15 5-15	M 0-2 G 0-4 P 10-60	3
青山 悠斗⑤ (吉原)	× 6-15 2-15	○ 15-1 15-5		M 1-1 G 2-2 P 38-36	2

5年男子シングルス

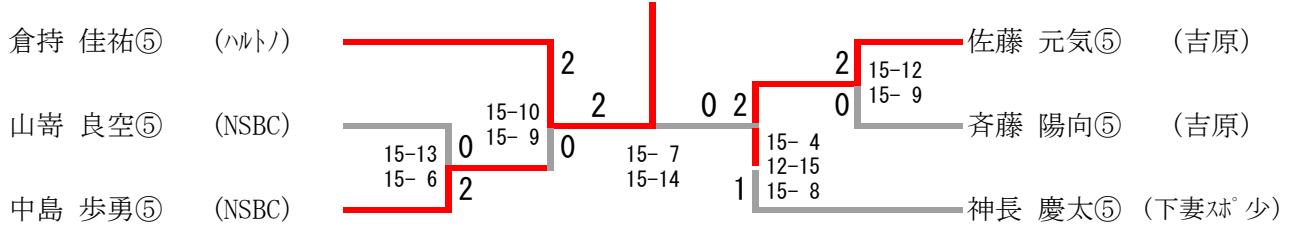

6年男子シングルス

6年男子シングルス Aブロック	松田	秋山	茅根	勝-敗	順位
松田 俊哉⑥ (明野ちびバド)		○ 15-0 15-6	○ 15-0 15-2	M 2-0 G 4-0 P 60-8	1
秋山 賢豊⑥ (NSBC)	× 0-15 6-15		○ 15-4 15-5	M 1-1 G 2-2 P 36-39	2
茅根 隼祐⑥ (吉原)	× 0-15 2-15	× 4-15 5-15		M 0-2 G 0-4 P 11-60	3

6年男子シングルス Bブロック	窪前	佐藤	大山	根本	勝-敗	順位
窪前 大希⑥ (明野ちびバド)		○ 15-5 15-1	× 10-15 15-11 0-15	○ 15-7 15-6	M 2-1 G 5-2 P 85-60	2
佐藤 拓光⑥ (チームCOCO)	× 5-15 1-15		× 1-15 3-15	× 5-15 9-15	M 0-3 G 0-6 P 24-90	4
大山 太陽⑥ (吉原)	○ 15-10 11-15 15-0	○ 15-1 15-3		○ 15-5 15-3	M 3-0 G 6-1 P 101-37	1
根本 龍斗⑥ (下妻スポ少)	× 7-15 6-15	○ 15-5 15-9	× 5-15 3-15		M 1-2 G 2-4 P 51-74	3

6年男子シングルス Cブロック	松永	三堀	市瀬	大徳	勝-敗	順位
松永 尚樹⑥ (ハルトノ)		○ 15-4 15-2	○ 15-7 15-6	○ 15-2 15-4	M 3-0 G 6-0 P 90-25	1
三堀 蓮⑥ (NSBC)	× 4-15 2-15		× 10-15 15-12 0-15	○ 15-9 15-9	M 1-2 G 3-4 P 61-90	3
市瀬 拓斗⑥ (鹿嶋)	× 7-15 6-15	○ 15-10 12-15 15-0		○ 13-15 15-13 15-5	M 2-1 G 4-4 P 98-88	2
大徳 悠太郎⑥ (吉原)	× 2-15 4-15	× 9-15 9-15	× 15-13 13-15 5-15		M 0-3 G 1-6 P 57-103	4

6年男子シングルス Dブロック	中村	田辺	町田	勝-敗	順位
中村 准也⑥ (吉原)		○ 15-4 15-6	○ 15-4 15-2	M 2-0 G 4-0 P 60-16	1
田辺 宏武⑥ (石下ジュニア)	× 4-15 6-15		× 15-14 14-15 1-15	M 0-2 G 1-4 P 40-74	3
町田 賢⑥ (阿見西BSS)	× 4-15 2-15	○ 14-15 15-14 15-1		M 1-1 G 2-3 P 50-60	2

3年以下女子シングルス

3年以下女子シングルス Aブロック	百瀬	櫻井	鈴木	大川	勝-敗	順位
百瀬 由梨③ (大井沢)		○ -x	○ 15-0 15-1	○ 15-0 15-2	M 3-0 G 6-0 P 90-3	1
櫻井 ひとみ③ (F J B S)	x X-		x X-	x X-	M 0-3 G 0-6 P 0-90	4
鈴木 晴菜② (下妻スポ少)	x 0-15 1-15	○ -x		x 5-15 2-15	M 1-2 G 2-4 P 38-60	3
大川 莉奈③ (吉原)	x 0-15 2-15	○ -x	○ 15-5 15-2		M 2-1 G 4-2 P 62-37	2

3年以下女子シングルス Bブロック	檀原	波多野	斉藤	勝-敗	順位
檀原 亜衣② (大井沢)		○ 15-8 15-6	○ 15-7 15-10	M 2-0 G 4-0 P 60-31	1
波多野 葵③ (舟島)	x 8-15 6-15		x 2-15 3-15	M 0-2 G 0-4 P 19-60	3
斉藤 椋七③ (吉原)	x 7-15 10-15	○ 15-2 15-3		M 1-1 G 2-2 P 47-35	2

3年以下女子シングルス Cブロック	原田	飯田	仁田	勝-敗	順位
原田 涼奈③ (豊ジュニア)		x 15-11 9-15 0-15	○ 12-15 15-9 15-0	M 1-1 G 3-3 P 66-65	2
飯田 愛耶③ (取手ジュニア)	○ 11-15 15-9 15-0		○ 15-12 15-14	M 2-0 G 4-1 P 71-50	1
仁田 深月① (NSBC)	x 15-12 9-15 0-15	x 12-15 14-15		M 0-2 G 1-4 P 50-72	3

3年以下女子シングルス Dブロック	箕浦	矢中	二ノ宮	勝-敗	順位
箕浦 希実③ (ハルトノ)		○ 15-7 15-9	○ 15-9 15-5	M 2-0 G 4-0 P 60-30	1
矢中 七海② (下妻スポ少)	x 7-15 9-15		x 11-15 9-15	M 0-2 G 0-4 P 36-60	3
二ノ宮 愛海③ (Kid's Moriya)	x 9-15 5-15	○ 15-11 15-9		M 1-1 G 2-2 P 44-50	2

3年以下女子シングルス Eブロック	金子	松本	中島	勝-敗	順位
金子 流菜③ (AIRYU)		○ 15-3 15-3	○ 15-6 15-3	M 2-0 G 4-0 P 60-15	1
松本 葵② (鹿嶋)	× 3-15 3-15		× 1-15 4-15	M 0-2 G 0-4 P 11-60	3
中島 詩帆美③ (取手ジュニア)	× 6-15 3-15	○ 15-1 15-4		M 1-1 G 2-2 P 39-35	2

3年以下女子シングルス Fブロック	西田	吉原	永作	勝-敗	順位
西田 妃織③ (ハルトノ)		× 10-15 16-14 0-15	○ 15-5 15-5	M 1-1 G 3-2 P 56-54	2
吉原 ひなた③ (石下ジュニア)	○ 15-10 14-16 15-0		○ 15-5 15-2	M 2-0 G 4-1 P 74-33	1
永作 唯③ (吉原)	× 5-15 5-15	× 5-15 2-15		M 0-2 G 0-4 P 17-60	3

3年以下女子シングルス Gブロック	小島	大関	深谷	勝-敗	順位
小島 響來③ (石下ジュニア)		○ 15-6 15-7	○ 15-7 15-8	M 2-0 G 4-0 P 60-28	1
大関 真美③ (豊ジュニア)	× 6-15 7-15		○ 15-6 15-8	M 1-1 G 2-2 P 43-44	2
深谷 真菜② (NSBC)	× 7-15 8-15	× 6-15 8-15		M 0-2 G 0-4 P 29-60	3

3年以下女子シングルス Hブロック	山口	菅野	土屋	勝-敗	順位
山口 杏莉③ (石下ジュニア)		○ 15-5 15-4	○ 15-4 15-13	M 2-0 G 4-0 P 60-26	1
菅野 莉月③ (舟島)	× 5-15 4-15		× 11-15 1-15	M 0-2 G 0-4 P 21-60	3
土屋 美憂③ (吉原)	× 4-15 13-15	○ 15-11 15-1		M 1-1 G 2-2 P 47-42	2

3年以下女子シングルス Iブロック	三雲	今村	久下	棚橋	勝-敗	順位
三雲 柚奈③ (阿見西BSS)		○ 15-2 15-2	× 14-15 14-15	○ 15-3 15-5	M 2-1 G 4-2 P 88-42	2
今村 堇③ (舟島)	× 2-15 2-15		× 2-15 3-15	× 1-15 3-15	M 0-3 G 0-6 P 13-90	4
久下 七花① (大井沢)	○ 15-14 15-14	○ 15-2 15-3		○ 15-4 15-3	M 3-0 G 6-0 P 90-40	1
棚橋 百栄② (豊ジュニア)	× 3-15 5-15	○ 15-1 15-3	× 4-15 3-15		M 1-2 G 2-4 P 45-64	3

3年以下女子シングルス

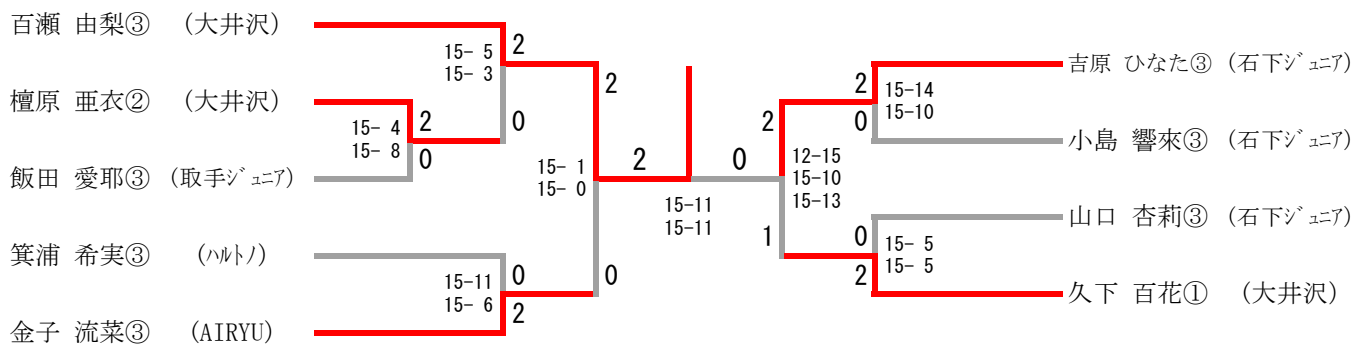

5年女子シングルス

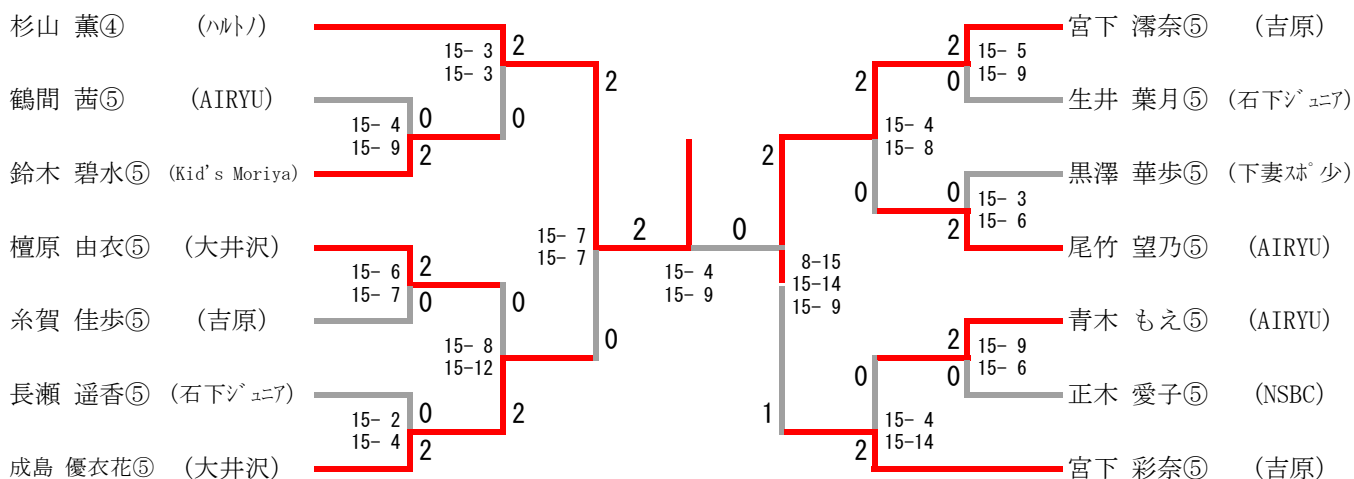

6年女子シングルス

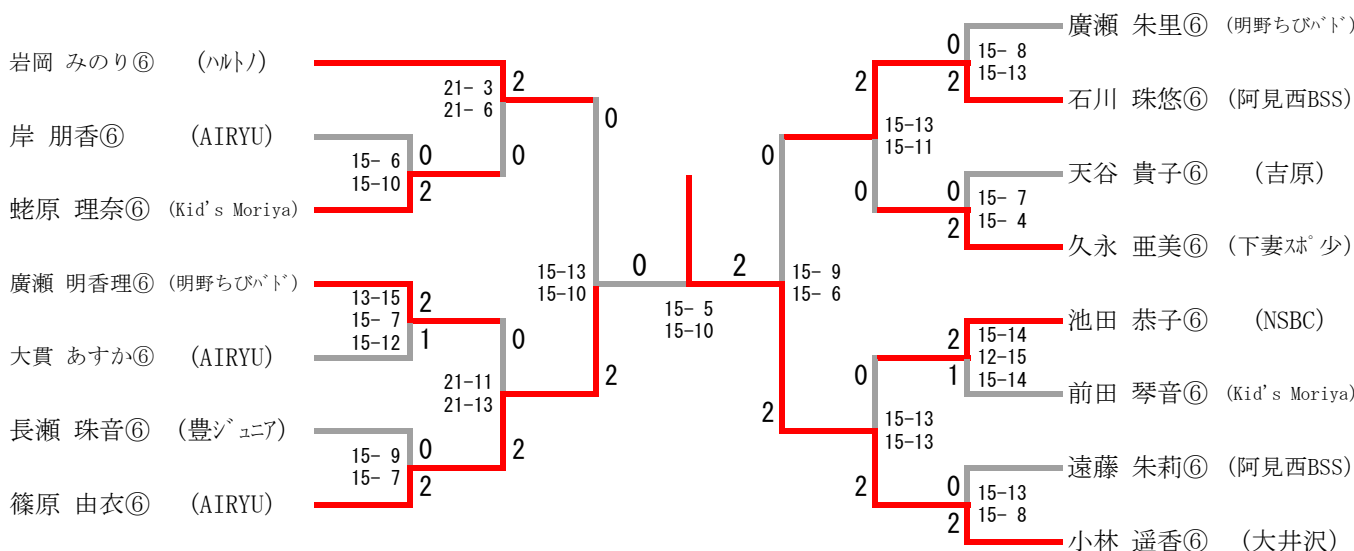

4年女子シングルス

4年女子シングルス Aブロック	仁田	古家	大武	宮良	勝-敗	順位
仁田 麻登香④ (NSBC)		○ 15-1 15-3	○ 15-2 15-4	○ 15-0 15-2	M 3-0 G 6-0 P 90-12	1
古家 夢花④ (石下ジュニア)	× 1-15 3-15		○ 15-2 15-4	○ 15-4 15-1	M 2-1 G 4-2 P 64-41	2
大武 美玲④ (チームCOCO)	× 2-15 4-15	× 2-15 4-15		× 15-11 9-15 0-15	M 0-3 G 1-6 P 36-101	4
宮良 珠衣④ (舟島)	× 0-15 2-15	× 4-15 1-15	○ 11-15 15-9 15-0		M 1-2 G 2-5 P 48-84	3

4年女子シングルス Bブロック	中村	大徳	青木	勝-敗	順位
中村 優衣④ (石下ジュニア)		○ 15-10 15-11	○ 15-8 15-11	M 2-0 G 4-0 P 60-40	1
大徳 涼花④ (吉原)	× 10-15 11-15		○ 15-10 13-15 15-0	M 1-1 G 2-3 P 64-55	2
青木 美優④ (下妻スポ少)	× 8-15 11-15	× 10-15 15-13 0-15		M 0-2 G 1-4 P 44-73	3

4年女子シングルス Cブロック	熊澤	諸川	羽田	勝-敗	順位
熊澤 はるも④ (NSBC)		○ 15-1 15-8	○ 15-9 15-10	M 2-0 G 4-0 P 60-28	1
諸川 里歩④ (AIRYU)	× 1-15 8-15		× 5-15 3-15	M 0-2 G 0-4 P 17-60	3
羽田 紗耶乃④ (豊ジュニア)	× 9-15 10-15	○ 15-5 15-3		M 1-1 G 2-2 P 49-38	2

4年女子シングルス Dブロック	秋山	倉持	安齋	勝-敗	順位
秋山 莉子④ (NSBC)		○ 15-5 15-5	○ 15-6 15-7	M 2-0 G 4-0 P 60-23	1
倉持 沙菜④ (石下ジュニア)	× 5-15 5-15		× 6-15 8-15	M 0-2 G 0-4 P 24-60	3
安齋 知花④ (取手ジュニア)	× 6-15 7-15	○ 15-6 15-8		M 1-1 G 2-2 P 43-44	2

4年女子シングルス Eブロック	谷川	廣瀬	湯原	勝-敗	順位
谷川 莉奈④ (NSBC)		○ 15-2 15-5	○ 15-0 15-4	M 2-0 G 4-0 P 60-11	1
廣瀬 瑠奈④ (明野ちびバド)	× 2-15 5-15		○ 15-7 15-6	M 1-1 G 2-2 P 37-43	2
湯原 葵④ (舟島)	× 0-15 4-15	× 7-15 6-15		M 0-2 G 0-4 P 17-60	3

4年女子シングルス Fブロック	片野	岡村	宮本	田名部	勝-敗	順位
片野 杏咲実④ (Kid's Moriya)		× 8-15 7-15	× 5-15 4-15	× 0-15 4-15	M 0-3 G 0-6 P 28-90	4
岡村 葉奈④ (チームCOCO)	○ 15-8 15-7		× 8-15 8-15	× 3-15 10-15	M 1-2 G 2-4 P 59-75	3
宮本 玲奈④ (NSBC)	○ 15-5 15-4	○ 15-8 15-8		× 4-15 14-15	M 2-1 G 4-2 P 78-55	2
田名部 千夏④ (豊ジュニア)	○ 15-0 15-4	○ 15-3 15-10	○ 15-4 15-14		M 3-0 G 6-0 P 90-35	1

4年女子シングルス Gブロック	相原	清水	宮原	勝-敗	順位
相原 里咲④ (石下ジュニア)		× 12-15 3-15	× 1-15 7-15	M 0-2 G 0-4 P 23-60	3
清水 花音④ (下妻スポ少)	○ 15-12 15-3		× 14-15 14-15	M 1-1 G 2-2 P 58-45	2
宮原 希実④ (NSBC)	○ 15-1 15-7	○ 15-14 15-14		M 2-0 G 4-0 P 60-36	1

4年女子シングルス Hブロック	小林	高橋	宮内	鈴木	勝-敗	順位
小林 和佳奈④ (大井沢)		○ 15-4 15-1	○ 15-4 15-5	○ 15-5 15-2	M 3-0 G 6-0 P 90-21	1
高橋 咲衣④ (FJBS)	× 4-15 1-15		× 5-15 8-15	○ 15-8 11-15 15-0	M 1-2 G 2-5 P 59-83	3
宮内 悠葵④ (舟島)	× 4-15 5-15	○ 15-5 15-8		○ 15-9 15-9	M 2-1 G 4-2 P 69-61	2
鈴木 未来④ (下妻スポ少)	× 5-15 2-15	× 8-15 15-11 0-15	× 9-15 9-15		M 0-3 G 1-6 P 48-101	4

4年女子シングルス

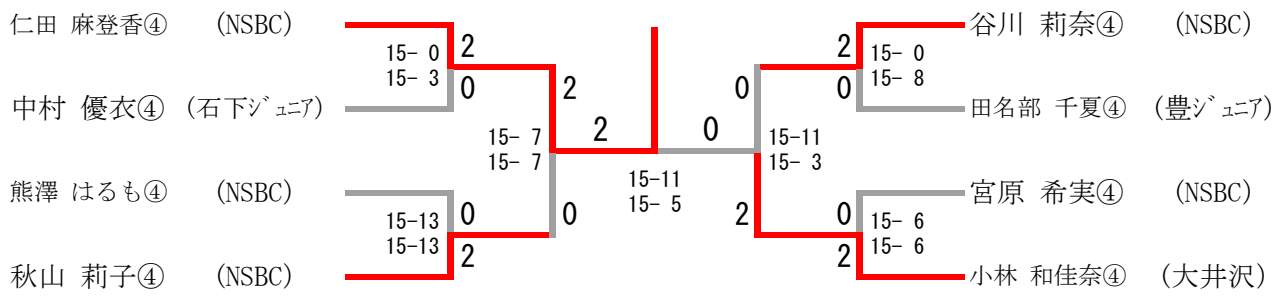

5年男子シングルス

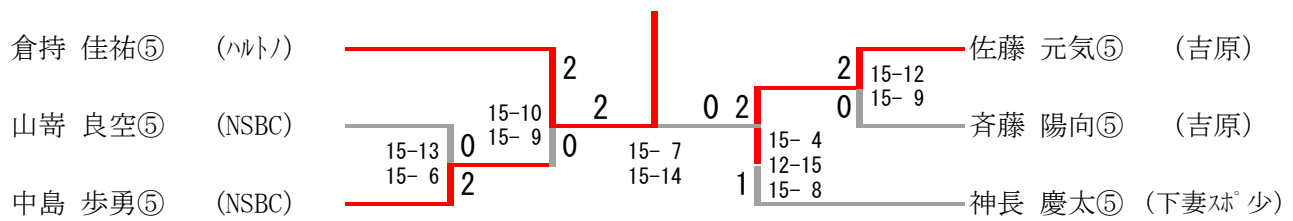

5年女子シングルス

5年女子シングルス Aブロック	杉山	渡辺	磯山	勝-敗	順位
杉山 薫④ (ハルトノ)		○ 15-0 15-1	○ 15-2 15-3	M 2-0 G 4-0 P 60-6	1
渡辺 涼⑤ (下妻スポ少)	× 0-15 1-15		× 4-15 3-15	M 0-2 G 0-4 P 8-60	3
磯山 桃香⑤ (FJBS)	× 2-15 3-15	○ 15-4 15-3		M 1-1 G 2-2 P 35-37	2

5年女子シングルス Bブロック	鶴間	柳生	繁田	勝-敗	順位
鶴間 茜⑤ (AIRYU)		○ 15-4 15-1	○ 15-10 15-7	M 2-0 G 4-0 P 60-22	1
柳生 晴香⑤ (舟島)	× 4-15 1-15		× 4-15 6-15	M 0-2 G 0-4 P 15-60	3
繁田 奈美⑤ (FJBS)	× 10-15 7-15	○ 15-4 15-6		M 1-1 G 2-2 P 47-40	2

5年女子シングルス Cブロック	鈴木	入江	坪松	勝-敗	順位
鈴木 碧水⑤ (Kid's Moriya)		○ 15-4 15-2	○ 15-5 15-9	M 2-0 G 4-0 P 60-20	1
入江 こまち⑤ (阿見西BSS)	× 4-15 2-15		× 5-15 2-15	M 0-2 G 0-4 P 13-60	3
坪松 晶⑤ (明野ちびバド)	× 5-15 9-15	○ 15-5 15-2		M 1-1 G 2-2 P 44-37	2

5年女子シングルス Dブロック	檀原	栗野	馬場	勝-敗	順位
檀原 由衣⑤ (大井沢)		○ 15-2 15-0	○ 15-2 15-4	M 2-0 G 4-0 P 60-8	1
栗野 聖菜⑤ (AIRYU)	× 2-15 0-15		○ 15-11 15-6	M 1-1 G 2-2 P 32-47	2
馬場 茜⑤ (チームCOCO)	× 2-15 4-15	× 11-15 6-15		M 0-2 G 0-4 P 23-60	3

5年女子シングルス Eブロック	宮澤	飯島	糸賀	勝-敗	順位
宮澤 花歩⑤ (AIRYU)		× X-	× X-	M 0-2 G 0-4 P 0-60	3
飯島 あすか⑤ (舟島)	○ -X		× 8-15 11-15	M 1-1 G 2-2 P 49-30	2
糸賀 佳歩⑤ (吉原)	○ -X	○ 15-8 15-11		M 2-0 G 4-0 P 60-19	1

5年女子シングルス Fブロック	長瀬	池山	大徳	勝-敗	順位
長瀬 遥香⑤ (石下ジュニア)		○ 15-4 15-0	○ 15-5 15-5	M 2-0 G 4-0 P 60-14	1
池山 桃香⑤ (阿見西BSS)	× 4-15 0-15		× 14-15 9-15	M 0-2 G 0-4 P 27-60	3
大徳 莉緒⑤ (チームCOCO)	× 5-15 5-15	○ 15-14 15-9		M 1-1 G 2-2 P 40-53	2

5年女子シングルス Gブロック	成島	小林	今村	勝-敗	順位
成島 優衣花⑤ (大井沢)		○ 15-2 15-7	○ 15-1 15-5	M 2-0 G 4-0 P 60-15	1
小林 菜羽⑤ (AIRYU)	× 2-15 7-15		○ 15-5 15-5	M 1-1 G 2-2 P 39-40	2
今村 栞⑤ (舟島)	× 1-15 5-15	× 5-15 5-15		M 0-2 G 0-4 P 16-60	3

5年女子シングルス Hブロック	宮下	山中	平田	勝-敗	順位
宮下 濤奈⑤ (吉原)		○ 15-5 15-0	○ 15-4 15-3	M 2-0 G 4-0 P 60-12	1
山中 あかり⑤ (下妻スポ少)	× 5-15 0-15		× 2-15 3-15	M 0-2 G 0-4 P 10-60	3
平田 陽世⑤ (豊ジュニア)	× 4-15 3-15	○ 15-2 15-3		M 1-1 G 2-2 P 37-35	2

5年女子シングルス Iブロック	生井	松本	日下部	勝-敗	順位
生井 葉月⑤ (石下ジュニア)		○ 15-5 15-8	○ 15-6 15-6	M 2-0 G 4-0 P 60-25	1
松本 悠⑤ (鹿嶋)	× 5-15 8-15		× 12-15 12-15	M 0-2 G 0-4 P 37-60	3
日下部 萌依⑤ (NSBC)	× 6-15 6-15	○ 15-12 15-12		M 1-1 G 2-2 P 42-54	2

5年女子シングルス Jブロック	黒澤	荒井	原田	勝-敗	順位
黒澤 華歩⑤ (下妻スポ少)		○ 15-6 15-8	○ 15-6 15-10	M 2-0 G 4-0 P 60-30	1
荒井 瞳依⑤ (阿見西BSS)	× 6-15 8-15		× 3-15 3-15	M 0-2 G 0-4 P 20-60	3
原田 梨々奈⑤ (豊ジュニア)	× 6-15 10-15	○ 15-3 15-3		M 1-1 G 2-2 P 46-36	2

5年女子シングルス Kブロック	小川	尾竹	中田	勝-敗	順位
小川 実咲⑤ (ハルトノ)		× 12-15 13-15	○ 15-3 15-5	M 1-1 G 2-2 P 55-38	2
尾竹 望乃⑤ (AIRYU)	○ 15-12 15-13		○ 15-5 15-4	M 2-0 G 4-0 P 60-34	1
中田 唯生⑤ (舟島)	× 3-15 5-15	× 5-15 4-15		M 0-2 G 0-4 P 17-60	3

5年女子シングルス Lブロック	青木	奥澤	茅根	勝-敗	順位
青木 もえ⑤ (AIRYU)		○ 15-1 15-3	○ 15-2 15-1	M 2-0 G 4-0 P 60-7	1
奥澤 恵美⑤ (チームCOCO)	× 1-15 3-15		× 3-15 0-15	M 0-2 G 0-4 P 7-60	3
茅根 百々羽⑤ (吉原)	× 2-15 1-15	○ 15-3 15-0		M 1-1 G 2-2 P 33-33	2

5年女子シングルス Mブロック	正木	伊室	渡辺	勝-敗	順位
正木 愛子⑤ (NSBC)		○ 9-15 15-9 15-1	○ 15-5 15-4	M 2-0 G 4-1 P 69-34	1
伊室 彩花⑤ (AIRYU)	× 15-9 9-15 1-15		○ 15-6 15-2	M 1-1 G 3-2 P 55-47	2
渡辺 百桃花⑤ (舟島)	× 5-15 4-15	× 6-15 2-15		M 0-2 G 0-4 P 17-60	3

5年女子シングルス Nブロック	宮下	山口	鈴木	勝-敗	順位
宮下 彩奈⑤ (吉原)		○ 15-2 15-6	○ 15-6 15-5	M 2-0 G 4-0 P 60-19	1
山口 紗弥⑤ (石下ジュニア)	× 2-15 6-15		× 8-15 12-15	M 0-2 G 0-4 P 28-60	3
鈴木 愛羅⑤ (FJBS)	× 6-15 5-15	○ 15-8 15-12		M 1-1 G 2-2 P 41-50	2

5年女子シングルス

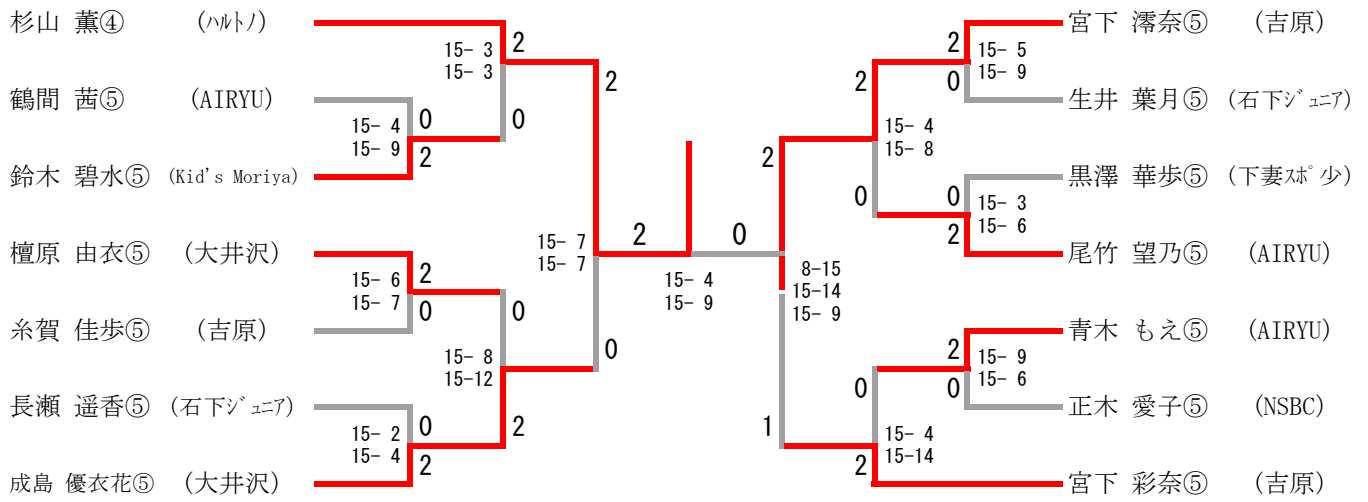

6年女子シングルス

6年女子シングルス Aブロック	岩岡	大野	山口	勝-敗	順位
岩岡 みのり⑥ (ハルトノ)		○ 15-12 15-1	○ 15-3 15-8	M 2-0 G 4-0 P 60-24	1
大野 萌香⑥ (舟島)	× 12-15 1-15		× 13-15 8-15	M 0-2 G 0-4 P 34-60	3
山口 怜愛⑥ (下妻スポ少)	× 3-15 8-15	○ 15-13 15-8		M 1-1 G 2-2 P 41-51	2

6年女子シングルス Bブロック	岸	小野	芦田	勝-敗	順位
岸 朋香⑥ (AIRYU)		○ 15-3 15-6	○ 15-3 15-3	M 2-0 G 4-0 P 60-15	1
小野 ともか⑥ (FJBS)	× 3-15 6-15		○ 15-12 15-14	M 1-1 G 2-2 P 39-56	2
芦田 佳帆⑥ (チームCOCO)	× 3-15 3-15	× 12-15 14-15		M 0-2 G 0-4 P 32-60	3

6年女子シングルス Cブロック	蛭原	落合	金子	勝-敗	順位
蛭原 理奈⑥ (Kid's Moriya)		○ 15-1 15-1	○ -X	M 2-0 G 4-0 P 60-2	1
落合 美翔⑥ (FJBS)	× 1-15 1-15		○ -X	M 1-1 G 2-2 P 32-30	2
金子 愛梨⑥ (AIRYU)	× X-	× X-		M 0-2 G 0-4 P 0-60	3

6年女子シングルス Dブロック	廣瀬	諸川	野島	勝-敗	順位
廣瀬 明香理⑥ (明野ちびバド)		○ 15-8 15-5	○ 15-8 15-9	M 2-0 G 4-0 P 60-30	1
諸川 萌々子⑥ (AIRYU)	× 8-15 5-15		○ 15-11 12-15 15-0	M 1-1 G 2-3 P 55-56	2
野島 彩白⑥ (FJBS)	× 8-15 9-15	× 11-15 15-12 0-15		M 0-2 G 1-4 P 43-72	3

6年女子シングルス Eブロック	平岡	大貫	二ノ宮	勝-敗	順位
平岡 夕奈⑥ (NSBC)		× 9-15 13-15	○ 15-6 15-6	M 1-1 G 2-2 P 52-42	2
大貫 あすか⑥ (AIRYU)	○ 15-9 15-13		○ 15-0 15-3	M 2-0 G 4-0 P 60-25	1
二ノ宮 香穂⑥ (Kid's Moriya)	× 6-15 6-15	× 0-15 3-15		M 0-2 G 0-4 P 15-60	3

6年女子シングルス Fブロック	長瀬	菅野	後藤	勝-敗	順位
長瀬 珠音⑥ (豊ジュニア)		○ 15-1 15-0	○ 15-8 13-15 15-0	M 2-0 G 4-1 P 73-24	1
菅野 紗弓 (舟島)	× 1-15 0-15		× 4-15 2-15	M 0-2 G 0-4 P 7-60	3
後藤 華恋⑥ (阿見西BSS)	× 8-15 15-13 0-15	○ 15-4 15-2		M 1-1 G 3-2 P 53-49	2

6年女子シングルス Gブロック	篠原	柳	中村	勝-敗	順位
篠原 由衣⑥ (AIRYU)		○ 15-1 15-3	○ 15-2 15-2	M 2-0 G 4-0 P 60-8	1
柳 みゆ⑥ (FJBS)	× 1-15 3-15		× 11-15 15-11 5-15	M 0-2 G 1-4 P 35-71	3
中村 咲⑥ (NSBC)	× 2-15 2-15	○ 15-11 11-15 15-5		M 1-1 G 2-3 P 45-61	2

6年女子シングルス Hブロック	廣瀬	箕浦	青木	勝-敗	順位
廣瀬 朱里⑥ (明野ちびバド)		○ 14-15 15-6 15-0	○ 15-3 15-3	M 2-0 G 4-1 P 74-27	1
箕浦 汐織⑥ (ハルトノ)	× 15-14 6-15 0-15		○ 15-10 15-8	M 1-1 G 3-2 P 51-62	2
青木 那奈⑥ (吉原)	× 3-15 3-15	× 10-15 8-15		M 0-2 G 0-4 P 24-60	3

6年女子シングルス Iブロック	相原	川崎	石川	勝-敗	順位
相原 佳歩⑥ (石下ジュニア)		× 7-15 2-15	× 5-15 3-15	M 0-2 G 0-4 P 17-60	3
川崎 桜子⑥ (NSBC)	○ 15-7 15-2		× 8-15 11-15	M 1-1 G 2-2 P 49-39	2
石川 珠悠⑥ (阿見西BSS)	○ 15-5 15-3	○ 15-8 15-11		M 2-0 G 4-0 P 60-27	1

6年女子シングルス Jブロック	天谷	海老原	出野	勝-敗	順位
天谷 貴子⑥ (吉原)		○ 15-6 15-2	○ 13-15 15-7 15-0	M 2-0 G 4-1 P 73-30	1
海老原 すずな (AIRYU)	× 6-15 2-15		× 8-15 3-15	M 0-2 G 0-4 P 19-60	3
出野 里菜⑥ (大井沢)	× 15-13 7-15 0-15	○ 15-8 15-3		M 1-1 G 3-2 P 52-54	2

6年女子シングルス Kブロック	久永	松元	宮良	勝-敗	順位
久永 亜美⑥ (下妻スポ少)		○ 15-2 15-10	○ 15-2 15-4	M 2-0 G 4-0 P 60-18	1
松元 美羽⑥ (AIRYU)	× 2-15 10-15		○ 15-2 15-9	M 1-1 G 2-2 P 42-41	2
宮良 心梨⑥ (舟島)	× 2-15 4-15	× 2-15 9-15		M 0-2 G 0-4 P 17-60	3

6年女子シングルス Lブロック	池田	花澤	比毛	勝-敗	順位
池田 恭子⑥ (NSBC)		○ 15-8 15-3	○ 15-3 15-3	M 2-0 G 4-0 P 60-17	1
花澤 菜々美⑥ (AIRYU)	× 8-15 3-15		○ 15-6 15-12	M 1-1 G 2-2 P 41-48	2
比毛 沙織⑥ (石下ジュニア)	× 3-15 3-15	× 6-15 12-15		M 0-2 G 0-4 P 24-60	3

6年女子シングルス Mブロック	前田	金子	高橋	勝-敗	順位
前田 琴音⑥ (Kid's Moriya)		○ 15-11 15-7	○ -X	M 2-0 G 4-0 P 60-18	1
金子 りえ⑥ (AIRYU)	× 11-15 7-15		○ -X	M 1-1 G 2-2 P 48-30	2
高橋 沙織⑥ (NSBC)	× X-	× X-		M 0-2 G 0-4 P 0-60	3

6年女子シングルス Nブロック	青山	西村	遠藤	勝-敗	順位
青山 莉菜⑥ (吉原)		○ 15-12 15-8	× 9-15 11-15	M 1-1 G 2-2 P 50-50	2
西村 美咲⑥ (下妻スポ少)	× 12-15 8-15		× 1-15 3-15	M 0-2 G 0-4 P 24-60	3
遠藤 朱莉⑥ (阿見西BSS)	○ 15-9 15-11	○ 15-1 15-3		M 2-0 G 4-0 P 60-24	1

6年女子シングルス Oブロック	小林	永井	松本めぐみ⑥	勝-敗	順位
小林 遥香⑥ (大井沢)		○ 15-5 15-4	○ 15-3 15-11	M 2-0 G 4-0 P 60-23	1
永井 由美⑥ (NSBC)	× 5-15 4-15		○ 15-12 14-16 15-0	M 1-1 G 2-3 P 53-58	2
松本めぐみ⑥ (取手ジュニア)	× 3-15 11-15	× 12-15 16-14 0-15		M 0-2 G 1-4 P 42-74	3

6年女子シングルス

