

3年以下男子シングルス A ブ ロ ッ ク	稲 光	大 橋	池 安	パークヘーゼン	勝 敗	順 位
稲光 勇翔③ (あけチャレ)		○ 15- 3 15- 4	○ 15- 5 15- 0	○ -X -X	M 3-0 G 6-0 P 90-12	1
大橋 優翔① (ハルトノ)	× 3-15 4-15		○ 15- 5 15- 4	○ -X -X	M 2-1 G 4-2 P 67-39	2
池安 穂空③ (NSBC)	× 5-15 0-15	× 5-15 4-15		○ -X -X	M 1-2 G 2-4 P 44-60	3
パークヘーゼン 洸良① (大井沢)	× X- X-	× X- X-	× X- X-		M 0-3 G 0-6 P 0-90	4

3年以下男子シングルス B ブ ロ ッ ク	佐 藤	小 林	田 口	川 合	勝 敗	順 位
佐藤 晴希② (AIRYU)		○ 15- 9 15- 3	○ 15- 3 15- 5	○ 15- 5 15- 3	M 3-0 G 6-0 P 90-28	1
小林 郁翔① (アブレイズ)	× 9-15 3-15		○ 15- 4 15- 4	○ 15- 3 15- 3	M 2-1 G 4-2 P 72-44	2
田口 颯① (リバーズ)	× 3-15 5-15	× 4-15 4-15		○ 18-16 19-17	M 1-2 G 2-4 P 53-93	3
川合 淳平③ (ハルトノ)	× 5-15 3-15	× 3-15 3-15	× 16-18 17-19		M 0-3 G 0-6 P 47-97	4

3年以下男子シングルス C ブ ロ ッ ク	塚 田	小 山	鈴 木	勝 敗	順 位
塚田 眞都③ (ハルトノ)		○ 15- 5 15- 4	○ 15- 5 15- 8	M 2-0 G 4-0 P 60-22	1
小山 慎太郎③ (NSBC)	× 5-15 4-15		× 11-15 15-10 13-15	M 0-2 G 1-4 P 48-70	3
鈴木 翔琉 (君原ジュニア)	× 5-15 8-15	○ 15-11 10-15 15-13		M 1-1 G 2-3 P 53-69	2

3年以下男子シングルス D ブ ロ ッ ク	百 瀬	小 川	中 山	勝 敗	順 位
百瀬 仁翔② (大井沢)		○ 13-15 15- 3 15- 4	○ 15- 0 15- 3	M 2-0 G 4-1 P 73-25	1
小川 稀廉③ (流山ジュニア)	× 15-13 3-15 4-15		○ 15- 6 15- 7	M 1-1 G 3-2 P 52-56	2
中山 蓮冬③ (ハルトノ)	× 0-15 3-15	× 6-15 7-15		M 0-2 G 0-4 P 16-60	3

3年以下男子シングルス E ブ ロ ッ ク	大 洩	笹 口	飯 田	勝 敗	順 位
大洩 陽太③ (NSBC)		○ 18-16 15-11	○ 15- 7 15- 9	M 2-0 G 4-0 P 63-43	1
笹口 晴矢③ (桜川 Jr)	× 16-18 11-15		○ 15- 7 15- 5	M 1-1 G 2-2 P 57-45	2
飯田 脩太② (あけチャレ)	× 7-15 9-15	× 7-15 5-15		M 0-2 G 0-4 P 28-60	3

3年以下男子シングルス F ブ ロ ッ ク	中 村	藤 田	高 橋	勝 敗	順 位
中村 悠大③ (流山ジュニア)		○ 15- 0 15- 6	○ 15- 3 15- 1	M 2-0 G 4-0 P 60-10	1
藤田 源星② (桜川 Jr)	× 0-15 6-15		○ 15- 7 15- 5	M 1-1 G 2-2 P 36-42	2
高橋 蒼真② (大井沢)	× 3-15 1-15	× 7-15 5-15		M 0-2 G 0-4 P 16-60	3

3年以下男子シングルス G ブ ロ ッ ク	半 澤	清 永	市 村	勝 敗	順 位
半澤 空② (大井沢)		○ 15-12 15-11	○ 15- 2 15- 1	M 2-0 G 4-0 P 60-26	1
清永 和希③ (ハルトノ)	× 12-15 11-15		○ 15- 9 15- 3	M 1-1 G 2-2 P 53-42	2
市村 逞翔① (あけチャレ)	× 2-15 1-15	× 9-15 3-15		M 0-2 G 0-4 P 15-60	3

3年以下男子シングルス H ブ ロ ッ ク	安 齋	伊 藤	小 林	勝 敗	順 位
安齋 奏② (AIRYU)		○ 15- 8 15- 5	○ 15- 1 15- 6	M 2-0 G 4-0 P 60-20	1
伊藤 海晴① (大井沢)	× 8-15 5-15		○ 15-13 15-10	M 1-1 G 2-2 P 43-53	2
小林 永幸① (リバーズ)	× 1-15 6-15	× 13-15 10-15		M 0-2 G 0-4 P 30-60	3

3年以下男子シングルス 決勝トーナメント

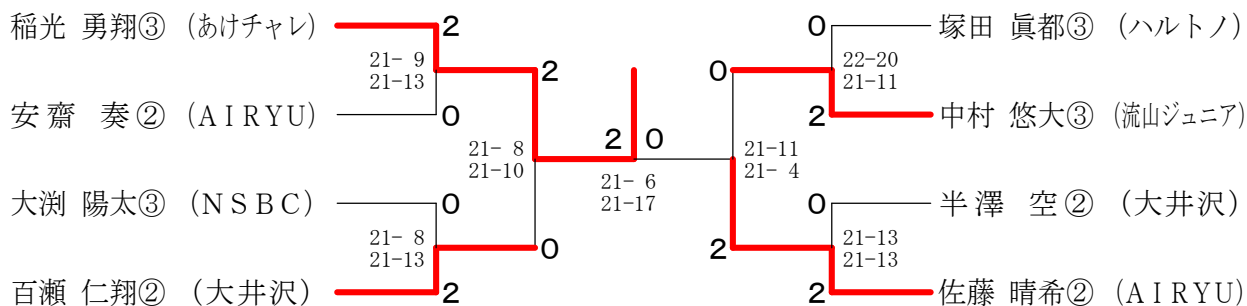

4年男子シングルス A ブロツク	樋口	湯石	山崎	藤田	勝敗	順位
樋口 孔胡④ (アブレイズ)		○ 15-7 15-3	○ 15-2 15-3	○ 15-3 15-3	M 3-0 G 6-0 P 90-21	1
湯石 蓮④ (桜川 Jr)	× 7-15 3-15		○ 15-3 15-1	○ 15-2 15-1	M 2-1 G 4-2 P 70-37	2
山崎 永遠④ (NSBC)	× 2-15 3-15	× 3-15 1-15		○ 15-11 9-15 15-12	M 1-2 G 2-5 P 48-98	3
藤田 龍生④ (桜川 Jr)	× 3-15 3-15	× 2-15 1-15	× 11-15 15-9 12-15		M 0-3 G 1-6 P 47-99	4

4年男子シングルス B ブロツク	宮下	市村	市村	上笹貫	勝敗	順位
宮下 桧④ (ハルトノ)		○ 15-5 15-7	○ -X -X	○ 15-2 15-1	M 3-0 G 6-0 P 90-15	1
市村 雅人④ (桜川 Jr)	× 5-15 7-15		○ 15-10 15-17 15-12	○ 15-6 15-9	M 2-1 G 4-3 P 87-84	2
市村 逢翔④ (あけチャレ)	× X- X-	× 10-15 17-15 12-15		○ 15-9 15-9	M 1-2 G 3-4 P 69-93	3
上笹貫 暖都④ (リバーズ)	× 2-15 1-15	× 6-15 9-15	× 9-15 9-15		M 0-3 G 0-6 P 36-90	4

4年男子シングルス C ブロツク	木幡	高橋	小池	勝敗	順位
木幡 大河④ (流山ジュニア)		○ 15-11 11-15 15-11	○ 15-3 11-15 16-14	M 2-0 G 4-2 P 83-69	1
高橋 和希④ (大井沢)	× 11-15 15-11 11-15		× 10-15 8-15	M 0-2 G 1-4 P 55-71	3
小池 晃靖④ (桜川 Jr)	× 3-15 15-11 14-16	○ 15-10 15-8		M 1-1 G 3-2 P 62-60	2

4年男子シングルス 決勝トーナメント

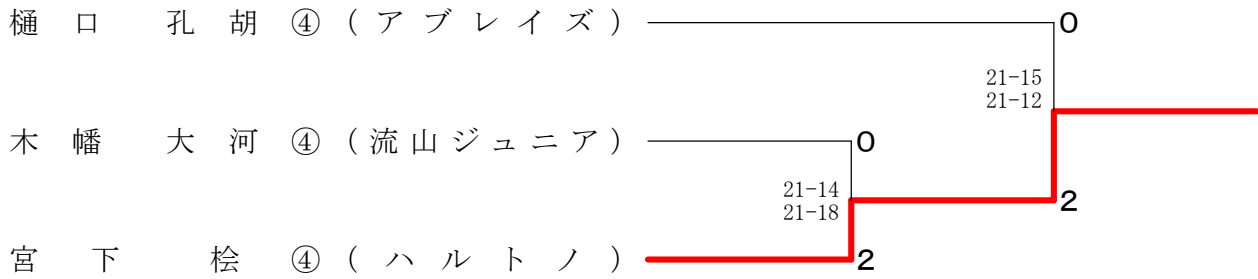

5年男子シングルス A ブロツク	山 崎	清 水	齊 藤	池 田	勝 敗	順位
山崎 健⑤ (君原ジュニア)		○ 15- 7 15-11	○ 15- 4 15- 4	○ 15- 5 15- 2	M 3-0 G 6-0 P 90-33	1
清水 悠⑤ (あけチャレ)	× 7-15 11-15		○ 15- 7 15- 8	○ 15- 5 15- 1	M 2-1 G 4-2 P 78-51	2
齊藤 幹仁⑤ (流山ジュニア)	× 4-15 4-15	× 7-15 8-15		○ 15-11 15- 3	M 1-2 G 2-4 P 53-74	3
池田 佑成⑤ (AIRYU)	× 5-15 2-15	× 5-15 1-15	× 11-15 3-15		M 0-3 G 0-6 P 27-90	4

5年男子シングルス B ブロツク	高 桑	美濃口	乾	勝 敗	順位
高桑 凜人⑤ (リバーズ)		○ 15- 8 15- 6	○ 15- 1 15- 0	M 2-0 G 4-0 P 60-15	1
美濃口 暖⑤ (ハルトノ)	× 8-15 6-15		○ 15- 1 15- 2	M 1-1 G 2-2 P 44-33	2
乾 煌成⑤ (NSBC)	× 1-15 0-15	× 1-15 2-15		M 0-2 G 0-4 P 4-60	3

5年男子シングルス C ブロツク	井 上	根 本	藤 田	勝 敗	順位
井上 颯藍⑤ (流山ジュニア)		× X- X-	× X- X-	M 0-2 G 0-4 P 0-60	3
根本 悠玖⑤ (ハルトノ)	○ -X -X		○ 15- 7 15- 6	M 2-0 G 4-0 P 60-13	1
藤田 結椰⑤ (桜川 Jr)	○ -X -X	× 7-15 6-15		M 1-1 G 2-2 P 43-30	2

5年男子シングルス 決勝トーナメント

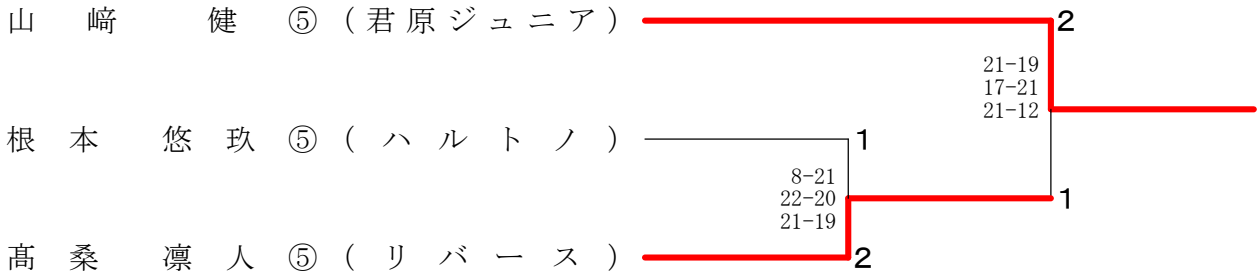

6年男子シングルス A ブロツク	榮 永	テ ィ	伊 藤	野 口	勝 敗	順 位
榮永 康作⑥ (あけチャレ)		○ 15- 8 15- 5	○ 15- 0 15- 3	○ 15- 2 15- 0	M 3-0 G 6-0 P 90-18	1
ティ リシェン⑥ (君原ジュニア)	× 8-15 5-15		○ 15- 4 15- 4	○ 15- 4 15- 3	M 2-1 G 4-2 P 73-45	2
伊藤 太洋⑥ (大井沢)	× 0-15 3-15	× 4-15 4-15		○ 15- 4 15- 7	M 1-2 G 2-4 P 41-71	3
野口 晃⑥ (NSBC)	× 2-15 0-15	× 4-15 3-15	× 4-15 7-15		M 0-3 G 0-6 P 20-90	4

6年男子シングルス B ブロツク	中 村	穂 積	飯 塚	高 橋	勝 敗	順 位
中村 陸人⑥ (桜川 Jr)		○ 15-11 15- 6	○ 15- 6 15- 1	○ 15- 4 15- 3	M 3-0 G 6-0 P 90-31	1
穂積 蒼太⑥ (あけチャレ)	× 11-15 6-15		○ 15- 4 15- 7	○ 15- 8 15- 5	M 2-1 G 4-2 P 77-54	2
飯塚 悠真⑥ (NSBC)	× 6-15 1-15	× 4-15 7-15		○ 15-13 9-15 15-13	M 1-2 G 2-5 P 57-101	3
高橋 礼都⑥ (大井沢)	× 4-15 3-15	× 8-15 5-15	× 13-15 15- 9 13-15		M 0-3 G 1-6 P 61-99	4

6年男子シングルス C ブロツク	長 岡	兒 玉	稲 葉	勝 敗	順 位
長岡 ほくと⑥ (大井沢)		○ 15-11 15- 3	○ 15-10 15- 4	M 2-0 G 4-0 P 60-28	1
兒玉 拓心⑥ (NSBC)	× 11-15 3-15		○ 15- 9 12-15 15-10	M 1-1 G 2-3 P 56-64	2
稲葉 悟⑥ (あけチャレ)	× 10-15 4-15	× 9-15 15-12 10-15		M 0-2 G 1-4 P 48-72	3

6年男子シングルス D ブ ロ ッ ク	鈴 木	鈴 木	八月朔日	勝 敗	順 位
鈴木 大翔⑥ (桜川 J r)		○ 15- 7 15- 8	○ 15- 5 15-10	M 2-0 G 4-0 P 60-30	1
鈴木 琉央⑥ (NSBC)	× 7-15 8-15		× 15-13 7-15 12-15	M 0-2 G 1-4 P 49-73	3
八月朔日 康介⑥ (ハルトノ)	× 5-15 10-15	○ 13-15 15- 7 15-12		M 1-1 G 2-3 P 58-64	2

6年男子シングルス E ブ ロ ッ ク	荒 木	山 口	石 塚	勝 敗	順 位
荒木 智陽⑥ (アブレイズ)		○ 15- 5 15- 7	○ 15-13 15- 6	M 2-0 G 4-0 P 60-31	1
山口 伊吹⑥ (NSBC)	× 5-15 7-15		○ 15-11 8-15 15-12	M 1-1 G 2-3 P 50-68	2
石塚 柚羽⑥ (流山ジュニア)	× 13-15 6-15	× 11-15 15- 8 12-15		M 0-2 G 1-4 P 57-68	3

6年男子シングルス 決勝トーナメント

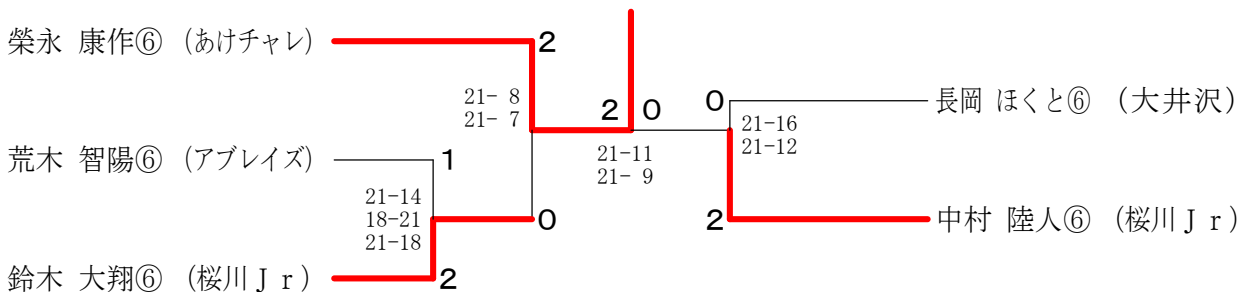

3年以下女子シングルス A ブ ロ ッ ク	富 田	鈴 木	永 井	石 川	勝 敗	順 位
富田 千晴③ (桜川 J r)		○ 15- 1 15- 0	○ 15- 2 15- 2	○ 15- 1 15- 1	M 3-0 G 6-0 P 90-7	1
鈴木 莉音③ (あけチャレ)	× 1-15 0-15		× 5-15 15-11 9-15	× 5-15 16-14 6-15	M 0-3 G 2-6 P 57-115	4
永井 凜々葉① (大井沢)	× 2-15 2-15	○ 15- 5 11-15 15- 9		○ 4-15 16-14 15- 8	M 2-1 G 4-4 P 80-96	2
石川 美那① (ハルトノ)	× 1-15 1-15	○ 15- 5 14-16 15- 6	× 15- 4 14-16 8-15		M 1-2 G 3-5 P 83-92	3

3年以下女子シングルス B ブ ロ ッ ク	中 村	今 野	関 澤	谷	勝 敗	順 位
中村 彩乃③ (桜川 Jr)		○ 15- 2 15- 3	○ 15- 1 15- 5	○ 15- 2 15- 1	M 3-0 G 6-0 P 90-14	1
今野 朋佳② (大井沢)	× 2-15 3-15		× 9-15 11-15	× 13-15 12-15	M 0-3 G 0-6 P 50-90	4
関澤 光梨② (ハルトノ)	× 1-15 5-15	○ 15- 9 15-11		○ 15- 7 15- 7	M 2-1 G 4-2 P 66-64	2
谷 翠莉② (リバーズ)	× 2-15 1-15	○ 15-13 15-12	× 7-15 7-15		M 1-2 G 2-4 P 47-85	3

3年以下女子シングルス C ブ ロ ッ ク	益 子	山 崎	藤 森	勝 敗	順 位
益子 弥桜③ (リバーズ)		○ 15-10 15- 2	○ 15- 5 15- 2	M 2-0 G 4-0 P 60-19	1
山崎 みちる③ (君原ジュニア)	× 10-15 2-15		× 7-15 14-16	M 0-2 G 0-4 P 33-61	3
藤森 結海① (ハルトノ)	× 5-15 2-15	○ 15- 7 16-14		M 1-1 G 2-2 P 38-51	2

3年以下女子シングルス D ブ ロ ッ ク	三 浦	内 村	金 川	勝 敗	順 位
三浦 史愛③ (流山ジュニア)		○ 15- 4 15- 6	○ 15- 6 15- 2	M 2-0 G 4-0 P 60-18	1
内村 千寿嘉③ (NSBC)	× 4-15 6-15		○ 15- 5 15-12	M 1-1 G 2-2 P 40-47	2
金川 志帆② (ハルトノ)	× 6-15 2-15	× 5-15 12-15		M 0-2 G 0-4 P 25-60	3

3年以下女子シングルス E ブ ロ ッ ク	大 橋	中 江	佐 藤	勝 敗	順 位
大橋 愛美③ (ハルトノ)		○ 15-13 15-11	○ 15- 8 15- 7	M 2-0 G 4-0 P 60-39	1
中江 茉也美③ (流山ジュニア)	× 13-15 11-15		○ 15- 2 15- 1	M 1-1 G 2-2 P 54-33	2
佐藤 葉奈② (大井沢)	× 8-15 7-15	× 2-15 1-15		M 0-2 G 0-4 P 18-60	3

3年以下女子シングルス F ブ ロ ッ ク	豊 島	高 橋	石 井	勝 敗	順位
豊島 千早③ (大井沢)		× 8-15 8-15	○ 15-11 15-10	M 1-1 G 2-2 P 46-51	2
高橋 凜③ (AIRYU)	○ 15- 8 15- 8		○ 15- 5 15- 5	M 2-0 G 4-0 P 60-26	1
石井 陽和③ (あけチャレ)	× 11-15 10-15	× 5-15 5-15		M 0-2 G 0-4 P 31-60	3

3年以下女子シングルス G ブ ロ ッ ク	中 川	遠 藤	渡 辺	勝 敗	順位
中川 ひまり③ (アブレイズ)		○ 15-12 15-10	○ 15- 2 15- 3	M 2-0 G 4-0 P 60-27	1
遠藤 愛依③ (流山ジュニア)	× 12-15 10-15		○ 15- 1 15- 1	M 1-1 G 2-2 P 52-32	2
渡辺 湊② (あけチャレ)	× 2-15 3-15	× 1-15 1-15		M 0-2 G 0-4 P 7-60	3

3年以下女子シングルス H ブ ロ ッ ク	益 子	川 端	岡 田	勝 敗	順位
益子 璃桜③ (リバーズ)		○ 15- 7 12-15 15-13	○ 16-14 13-15 15- 7	M 2-0 G 4-2 P 86-71	1
川端 暖々② (あけチャレ)	× 7-15 15-12 13-15		○ 15-12 15- 7	M 1-1 G 3-2 P 65-61	2
岡田 紗季② (大井沢)	× 14-16 15-13 7-15	× 12-15 7-15		M 0-2 G 1-4 P 55-74	3

3年以下女子シングルス I ブ ロ ッ ク	今 井	富 山	小 山	勝 敗	順位
今井 優② (ハルトノ)		○ 15- 7 15- 4	○ 15- 5 15- 2	M 2-0 G 4-0 P 60-18	1
富山 碧月② (アブレイズ)	× 7-15 4-15		○ 15-11 15- 3	M 1-1 G 2-2 P 41-44	2
小山 蘭寿① (NSBC)	× 5-15 2-15	× 11-15 3-15		M 0-2 G 0-4 P 21-60	3

3年以下女子シングルス 決勝トーナメント

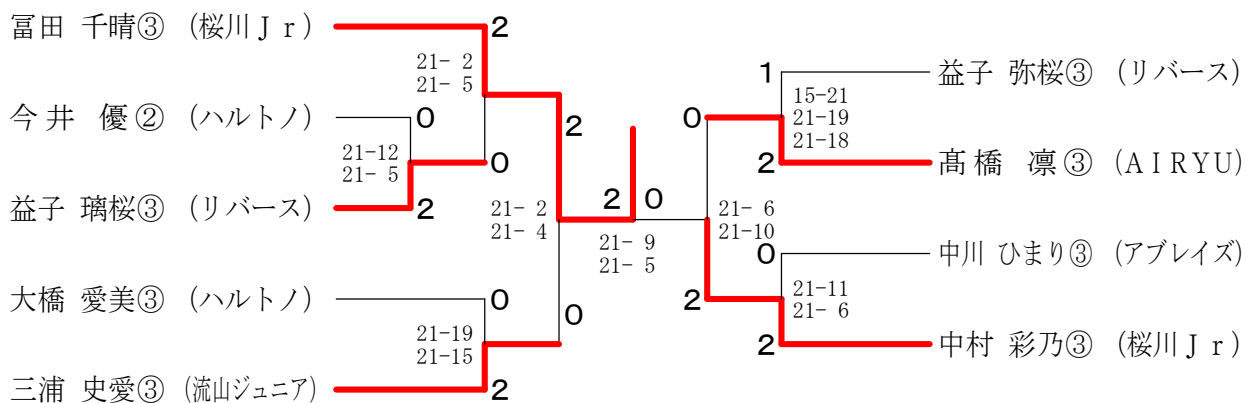

4年女子シングルス A ブロツク	猪野	高松	太田	渡辺	勝敗	順位
猪野 結愛④ (AIRYU)		○ 15-7 15-1	○ 15-2 15-4	○ 15-2 15-3	M 3-0 G 6-0 P 90-19	1
高松 ゆい④ (桜川 Jr)	× 7-15 1-15		○ 15-7 15-1	○ 15-0 15-2	M 2-1 G 4-2 P 68-40	2
太田 ココ④ (大井沢)	× 2-15 4-15	× 7-15 1-15		○ 15-6 15-8	M 1-2 G 2-4 P 44-74	3
渡辺 陽向④ (あけチャレ)	× 2-15 3-15	× 0-15 2-15	× 6-15 8-15		M 0-3 G 0-6 P 21-90	4

4年女子シングルス B ブロツク	大塚	川俣	今野	小池	勝敗	順位
大塚 心愛④ (アブレイズ)		○ 16-14 17-15	○ 15-8 15-2	○ 15-6 15-6	M 3-0 G 6-0 P 93-51	1
川俣 美羽④ (桜川 Jr)	× 14-16 15-17		○ 15-8 15-10	○ 11-15 15-9 16-14	M 2-1 G 4-3 P 101-89	2
今野 寛佳④ (大井沢)	× 8-15 2-15	× 8-15 10-15		× 10-15 11-15	M 0-3 G 0-6 P 49-90	4
小池 瑠奈④ (AIRYU)	× 6-15 6-15	× 15-11 9-15 14-16	○ 15-10 15-11		M 1-2 G 3-4 P 80-93	3

4年女子シングルス C ブ ロ ッ ク	加 藤	永 井	堤	勝 敗	順 位
加藤 愛梨④ (ハルトノ)		× 11-15 10-15	○ 11-15 15-13 19-17	M 1-1 G 2-3 P 66-75	2
永井 凜央④ (大井沢)	○ 15-11 15-10		○ 15-10 15-12	M 2-0 G 4-0 P 60-43	1
堤 凜月④ (桜川 J r)	× 15-11 13-15 17-19	× 10-15 12-15		M 0-2 G 1-4 P 67-75	3

4年女子シングルス D ブ ロ ッ ク	岡 田	今 井	穂 積	勝 敗	順 位
岡田 実穂④ (大井沢)		○ -X -X	○ 15- 9 15-11	M 2-0 G 4-0 P 60-20	1
今井 伶④ (ハルトノ)	× X- X-		× X- X-	M 0-2 G 0-4 P 0-60	3
穂積 里紗④ (あけチャレ)	× 9-15 11-15	○ -X -X		M 1-1 G 2-2 P 50-30	2

4年女子シングルス 決勝トーナメント

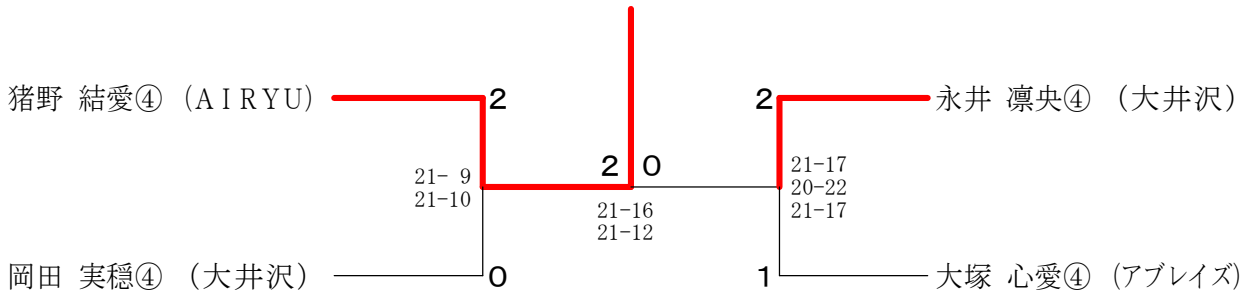

5年女子シングルス	安 齋	川 崎	若 泉	和 氣	堀 江	勝 敗	順 位
安齋 凜⑤ (AIRYU)		○ 21- 4 21- 5	○ 21- 4 21- 5	○ 21- 4 21- 1	○ 21-12 21-10	M 4-0 G 8-0 P 168-45	1
川崎 凜乃⑤ (リバーズ)	× 4-21 5-21		○ 21-16 22-20	○ 21- 8 21-12	× 21-14 8-21 16-21	M 2-2 G 5-4 P 139-154	3
若泉 ひなの⑤ (AIRYU)	× 4-21 5-21	× 16-21 20-22		○ 21-10 21-18	× 15-21 5-21	M 1-3 G 2-6 P 107-155	4
和氣 みなみ⑤ (AIRYU)	× 4-21 1-21	× 8-21 12-21	× 10-21 18-21		× 2-21 3-21	M 0-4 G 0-8 P 58-168	5
堀江 唯彩愛⑤ (あけチャレ)	× 12-21 10-21	○ 14-21 21- 8 21-16	○ 21-15 21- 5	○ 21- 2 21- 3		M 3-1 G 6-3 P 162-112	2

6年女子シングルス A ブ ロ ッ ク	鈴 木	今 野	山 石	勝 敗	順 位
鈴木 彩乃⑥ (ハルトノ)		○ 15- 1 15- 2	○ 15- 1 15- 1	M 2-0 G 4-0 P 60-5	1
今野 結佳⑥ (大井沢)	× 1-15 2-15		× 15-11 9-15 7-15	M 0-2 G 1-4 P 34-71	3
山石 れん⑥ (リバーズ)	× 1-15 1-15	○ 11-15 15- 9 15- 7		M 1-1 G 2-3 P 43-61	2

6年女子シングルス B ブ ロ ッ ク	小 林	木 村	小松澤	勝 敗	順 位
小林 瑚子⑥ (アブレイズ)		○ 15- 4 15- 4	○ 15- 7 15- 4	M 2-0 G 4-0 P 60-19	1
木村 凜華⑥ (AIRYU)	× 4-15 4-15		○ 15- 8 13-15 15- 9	M 1-1 G 2-3 P 51-62	2
小松澤 実莉⑥ (君原ジュニア)	× 7-15 4-15	× 8-15 15-13 9-15		M 0-2 G 1-4 P 43-73	3

6年女子シングルス C ブ ロ ッ ク	磯	永 井	黒 澤	勝 敗	順 位
磯 佑衣奈⑥ (桜川 Jr)		○ 15-10 15- 3	○ 15- 4 15- 3	M 2-0 G 4-0 P 60-20	1
永井 花凜⑥ (大井沢)	× 10-15 3-15		× 15-17 10-15	M 0-2 G 0-4 P 38-62	3
黒澤 陽悦⑥ (流山ジュニア)	× 4-15 3-15	○ 17-15 15-10		M 1-1 G 2-2 P 39-55	2

6年女子シングルス D ブ ロ ッ ク	高 松	榎 本	木 鉛	勝 敗	順 位
高松 香音⑥ (桜川 Jr)		○ 15-10 15-11	○ 15- 9 15- 2	M 2-0 G 4-0 P 60-32	1
榎本 真奈⑥ (ハルトノ)	× 10-15 11-15		○ 15-13 15- 6	M 1-1 G 2-2 P 51-49	2
木鉛 寿音⑥ (君原ジュニア)	× 9-15 2-15	× 13-15 6-15		M 0-2 G 0-4 P 30-60	3

6年女子シングルス E ブ ロ ッ ク	大 関	瀬 尾	稲 葉	勝 敗	順 位
大関 美和⑥ (大井沢)		○ 15- 2 15- 4	○ 15- 6 15- 6	M 2-0 G 4-0 P 60-18	1
瀬尾 倫奈⑥ (あけチャレ)	× 2-15 4-15		× 11-15 4-15	M 0-2 G 0-4 P 21-60	3
稲葉 すず音⑥ (AIRYU)	× 6-15 6-15	○ 15-11 15- 4		M 1-1 G 2-2 P 42-45	2

6年女子シングルス F ブ ロ ッ ク	久 下	尾 竹	安 守	勝 敗	順 位
久下 三花⑥ (ハルトノ)		○ 12-15 15- 5 15-11	○ 15- 6 15-10	M 2-0 G 4-1 P 72-47	1
尾竹 由望⑥ (AIRYU)	× 15-12 5-15 11-15		○ 15- 7 15- 3	M 1-1 G 3-2 P 61-52	2
安守 留実⑥ (リバーズ)	× 6-15 10-15	× 7-15 3-15		M 0-2 G 0-4 P 26-60	3

6年女子シングルス G ブ ロ ッ ク	池 田	小 野	後 藤	勝 敗	順 位
池田 苺華⑥ (大井沢)		○ 15- 9 11-15 15- 8	○ 13-15 15- 7 15- 5	M 2-0 G 4-2 P 84-59	1
小野 彩⑥ (ハルトノ)	× 9-15 15-11 8-15		○ 15- 9 10-15 15-12	M 1-1 G 3-3 P 72-77	2
後藤 明芭⑥ (流山ジュニア)	× 15-13 7-15 5-15	× 9-15 15-10 12-15		M 0-2 G 2-4 P 63-83	3

6年女子シングルス H ブ ロ ッ ク	眞 鍋	大 塚	高 橋	勝 敗	順 位
眞鍋 杏⑥ (流山ジュニア)		○ 15-12 15-10	○ 15- 8 15- 9	M 2-0 G 4-0 P 60-39	1
大塚 梨愛⑥ (アブレイズ)	× 12-15 10-15		○ 15- 8 15-10	M 1-1 G 2-2 P 52-48	2
高橋 歩⑥ (大井沢)	× 8-15 9-15	× 8-15 10-15		M 0-2 G 0-4 P 35-60	3

6年女子シングルス 決勝トーナメント

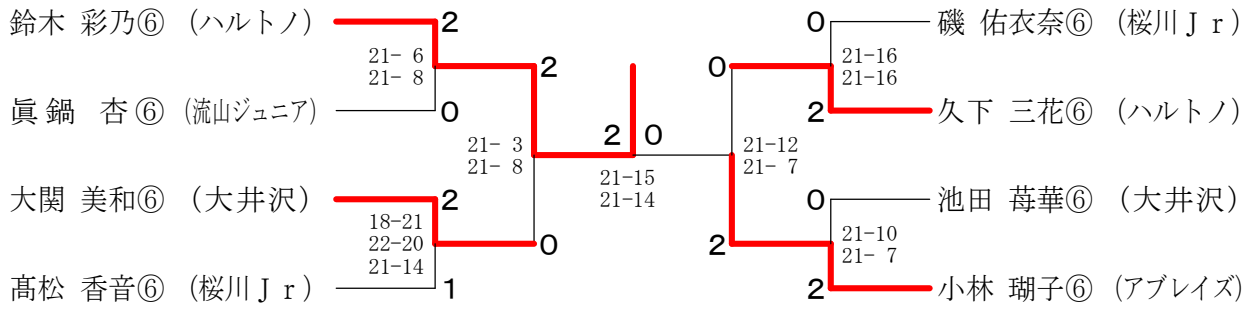

第18回つくば市近隣小学生バドミントン大会

2020.11.23 つくばカピオ

種 目	優 勝	準 優 勝	三 位	
3年以下男子単	いなみつ ゆうしょう 稲光 勇翔③ (あけチャレ)	さとう はるき 佐藤晴希② (AIRYU)	ももせ ひろと 百瀬仁翔② (大井沢)	なかむら ゆうだい 中村悠大③ (流山ジュニア)
4年男子単	みやした かい 宮下 椛 (ハルトノ)	ひぐち くう 樋口孔胡 (アブレイズ)	こわた たいが 木幡大河 (流山ジュニア)	
5年男子単	やまざき たける 山崎健 (君原ジュニア)	たかくわ りんと 高桑凜人 (リバース)	ねもと はるき 根本悠玖 (ハルトノ)	
6年男子単	えいなが こうさく 榮永康作 (あけチャレ)	なかむら りくと 中村陸人 (桜川Jr)	すずき はると 鈴木大翔 (桜川Jr)	ながおか ほとと 長岡ほとと (大井沢)
3年以下女子単	とみた ちはる 富田千晴③ (桜川Jr)	なかむら あやの 中村彩乃③ (桜川Jr)	たかはし りん 高橋凜③ (AIRYU)	みうら あやね 三浦史愛③ (流山ジュニア)
4年女子単	いの ゆいな 猪野結愛 (AIRYU)	ながい りお 永井凜央 (大井沢)	おかだ みお 岡田実穂 (大井沢)	おおつか のあ 大塚心愛 (アブレイズ)
5年女子単	あんざい りん 安齋凜 (AIRYU)	ほりえ ゆいな 堀江唯彩愛 (あけチャレ)	かわさき りの 川崎凜乃 (リバース)	
6年女子単	すずき あやの 鈴木彩乃 (ハルトノ)	こばやし ここ 小林瑚子 (アブレイズ)	くげ みみか 久下三花 (ハルトノ)	おおぜき みわ 大関美和 (大井沢)
敢闘賞	いとう かいせい 伊藤 海晴 (大井沢)			