

| 6年男子シングルス A ブロック | 百瀬 | 山寄 | 山口 | 高野 | 勝敗 | 順位 |
|-----------------------|--------------------|-----------------------------|--------------------|-----------------------------|---------------------------|----|
| 百瀬 友翔⑥ (大井沢) | | ○ 15-10 15-6 | ○ 15-3 15-7 | ○ 15-13 15-5 | M 3-0 G 6-0 P 90-44 | 1 |
| 山寄 陽斗⑥ (NSBC) | × 10-15 6-15 | | ○ 15-10 15-6 | ○ 15-11 9-15 15-12 | M 2-1 G 4-3 P 85-84 | 2 |
| 山口 恵寿⑥ (Kid's Moriya) | × 3-15 7-15 | × 10-15 6-15 | | × 13-15 5-15 | M 0-3 G 0-6 P 44-90 | 4 |
| 高野 賢斗⑤ (豊ジュニア) | × 13-15 5-15 | × 11-15 15-9 12-15 | ○ 15-13 15-5 | | M 1-2 G 3-4 P 86-87 | 3 |

| 6年男子シングルス B ブロック | 塚崎 | 大淵 | 野田 | 勝敗 | 順位 |
|---------------------|--------------------|-------------------|--------------------|---------------------------|----|
| 塚崎 洸熙⑥ (TSA) | | ○ 15-3 15-5 | ○ 15-12 15-4 | M 2-0 G 4-0 P 60-24 | 1 |
| 大淵 賢己⑥ (NSBC) | × 3-15 5-15 | | × 7-15 8-15 | M 0-2 G 0-4 P 23-60 | 3 |
| 野田 穰志⑥ (ハルトノ) | × 12-15 4-15 | ○ 15-7 15-8 | | M 1-1 G 2-2 P 46-45 | 2 |

| 6年男子シングルス C ブロック | 鶴田 | 田中 | 美濃口 | 勝敗 | 順位 |
|---------------------|------------------------------|-------------------|------------------------------|---------------------------|----|
| 鶴田 遥大⑥ (NSBC) | | ○ 15-4 15-4 | × 15-13 11-15 11-15 | M 1-1 G 3-2 P 67-51 | 2 |
| 田中 皇成⑥ (大井沢) | × 4-15 4-15 | | × 8-15 2-15 | M 0-2 G 0-4 P 18-60 | 3 |
| 美濃口 舜⑤ (ハルトノ) | ○ 13-15 15-11 15-11 | ○ 15-8 15-2 | | M 2-0 G 4-1 P 73-47 | 1 |

| 6年男子シングルス D ブロック | 久松 | 平田 | 菊地 | 長岡 | 勝敗 | 順位 |
|---------------------|-----------------------------|-----------------------------|-----------------------------|-----------------------------|----------------------------|----|
| 久松 陸⑥ (ハルトノ) | | ○ 15-5 15-10 | ○ 15-5 15-6 | × 8-15 15-11 11-15 | M 2-1 G 5-2 P 94-67 | 2 |
| 平田 暖陽⑥ (豊ジュニア) | × 5-15 10-15 | | ○ 14-15 15-5 15-12 | × 4-15 9-15 | M 1-2 G 2-5 P 72-92 | 3 |
| 菊地 陽斗⑥ (TSA) | × 5-15 6-15 | × 15-14 5-15 12-15 | | × 6-15 6-15 | M 0-3 G 1-6 P 55-104 | 4 |
| 長岡 すばる⑤ (大井沢) | ○ 15-8 11-15 15-11 | ○ 15-4 15-9 | ○ 15-6 15-6 | | M 3-0 G 6-1 P 101-59 | 1 |

6年男子シングルス 決勝トーナメント

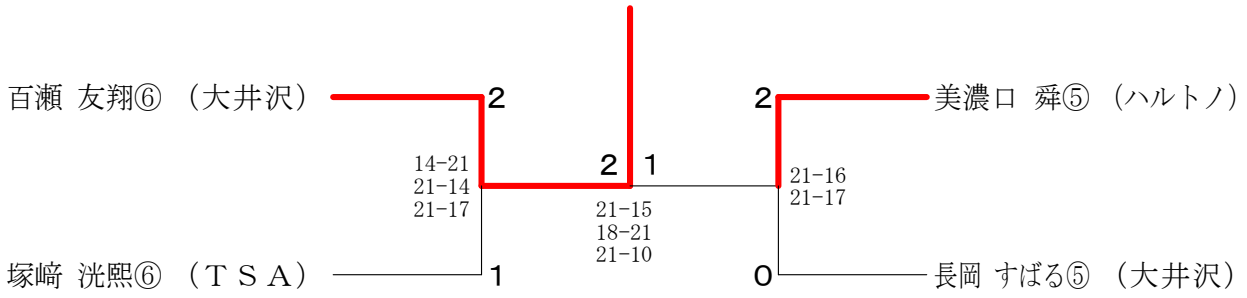

| 5年男子シングルス A ブロツク | 三 木 | 小 宮 | 宮 良 | 細 見 | 勝 敗 | 順位 |
|----------------------|-------------------|---------------------|---------------------|---------------------|---------------------------|----|
| 三木 颯斗④ (ハルトノ) | | ○ 15- 0 15- 5 | ○ 15- 2 15- 5 | ○ 15- 5 15- 8 | M 3-0 G 6-0 P 90-25 | 1 |
| 小宮 航⑤ (Kid's Moriya) | × 0-15 5-15 | | × 8-15 8-15 | × 7-15 10-15 | M 0-3 G 0-6 P 38-90 | 4 |
| 宮良 幸昌⑤ (T S A) | × 2-15 5-15 | ○ 15- 8 15- 8 | | ○ 15-12 15- 5 | M 2-1 G 4-2 P 67-63 | 2 |
| 細見 拓真⑤ (大井沢) | × 5-15 8-15 | ○ 15- 7 15-10 | × 12-15 5-15 | | M 1-2 G 2-4 P 60-77 | 3 |

| 5年男子シングルス B ブロツク | 小 林 | 秋 山 | 深 谷 | 勝 敗 | 順位 |
|---------------------|------------------------------|------------------------------|---------------------|---------------------------|----|
| 小林 和真⑤ (大井沢) | | ○ 14-15 15-13 15-13 | ○ 15-12 15-13 | M 2-0 G 4-1 P 74-66 | 1 |
| 秋山 昊希⑤ (T S A) | × 15-14 13-15 13-15 | | ○ 15- 9 15-13 | M 1-1 G 3-2 P 71-66 | 2 |
| 深谷 遼太⑤ (NSBC) | × 12-15 13-15 | × 9-15 13-15 | | M 0-2 G 0-4 P 47-60 | 3 |

| 5年男子シングルス C ブロツク | 渡 部 | 田 中 | 兒 玉 | 勝 敗 | 順位 |
|---------------------|---------------------|--------------------|---------------------|---------------------------|----|
| 渡部 拓真⑤ (ハルトノ) | | × 7-15 13-15 | ○ 15- 3 15- 8 | M 1-1 G 2-2 P 50-41 | 2 |
| 田中 侑也⑤ (T S A) | ○ 15- 7 15-13 | | ○ 15-10 15- 6 | M 2-0 G 4-0 P 60-36 | 1 |
| 兒玉 遥斗⑤ (NSBC) | × 3-15 8-15 | × 10-15 6-15 | | M 0-2 G 0-4 P 27-60 | 3 |

| 5年男子シングルス D ブ ロ ッ ク | 高 橋 | 林 田 | 茅 根 | 勝 敗 | 順 位 |
|------------------------|-------------------|---------------------|---------------------|---------------------------|-----|
| 高橋 佳助⑤ (T S A) | | ○ 15- 4 15- 7 | ○ 15- 8 15- 6 | M 2-0 G 4-0 P 60-25 | 1 |
| 林田 堯昌⑤ (大井沢) | × 4-15 7-15 | | ○ 15- 8 15-13 | M 1-1 G 2-2 P 41-51 | 2 |
| 茅根 悠汰⑤ (N S B C) | × 8-15 6-15 | × 8-15 13-15 | | M 0-2 G 0-4 P 35-60 | 3 |

| 5年男子シングルス E ブ ロ ッ ク | 青 木 | 石 倉 | 下 村 | 山 崎 | 勝 敗 | 順 位 |
|------------------------|-------------------|---------------------|---------|---------------------|---------------------------|-----|
| 青木 優斗⑤ (N S B C) | | ○ 15- 2 15- 3 | ○ -X | ○ 15- 8 15- 9 | M 3-0 G 6-0 P 90-22 | 1 |
| 石倉 大暉⑤ (Kid's Moriya) | × 2-15 3-15 | | ○ -X | × 5-15 8-15 | M 1-2 G 2-4 P 48-60 | 3 |
| 下村 獅生⑤ (T S A) | × x- | × x- | | × x- | M 0-3 G 0-6 P 0-90 | 4 |
| 山崎 友貴⑤ (T S A) | × 8-15 9-15 | ○ 15- 5 15- 8 | ○ -X | | M 2-1 G 4-2 P 77-43 | 2 |

5年男子シングルス 決勝トーナメント

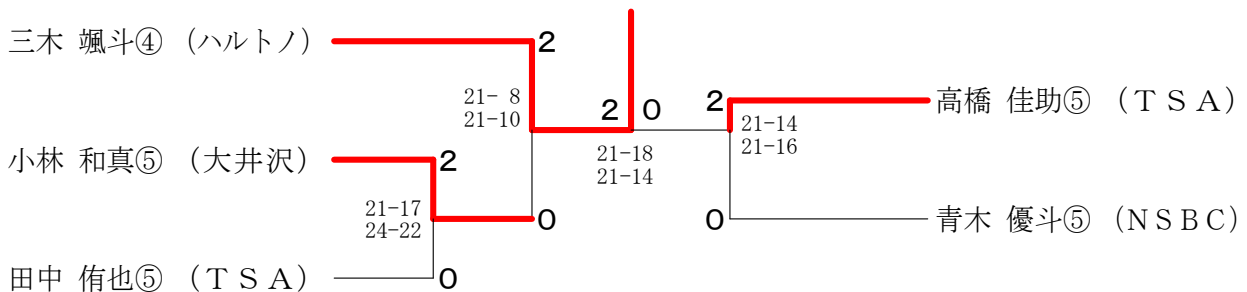

| 4年男子シングルス A ブ ロ ッ ク | 萩 原 | 二ノ宮 | 八月朔日 | 加 川 | 勝 敗 | 順 位 |
|------------------------|-------------------|---------------------|---------------------|---------------------|---------------------------|-----|
| 萩原 稀羅④ (桜川 Jr) | | ○ 15- 3 15- 0 | ○ 15- 0 15- 2 | ○ 15- 4 15- 0 | M 3-0 G 6-0 P 90-9 | 1 |
| 二ノ宮 悠喜④ (Kid's Moriya) | × 3-15 0-15 | | ○ 15- 2 15- 9 | ○ 15- 6 15- 5 | M 2-1 G 4-2 P 63-52 | 2 |
| 八月朔日 健太④ (ハルトノ) | × 0-15 2-15 | × 2-15 9-15 | | × 12-15 7-15 | M 0-3 G 0-6 P 32-90 | 4 |
| 加川 将大④ (N S B C) | × 4-15 0-15 | × 6-15 5-15 | ○ 15-12 15- 7 | | M 1-2 G 2-4 P 45-79 | 3 |

| 4年男子シングルス B ブロック | 山 寄 | 藤 井 | 桐 谷 | 勝 敗 | 順位 |
|---------------------|-------------------|---------------------|---------------|--------------------------|----|
| 山寄 耀介④ (NSBC) | | ○ 15- 2 15- 2 | ○ -X | M 2-0 G 4-0 P 60-4 | 1 |
| 藤井 惺琉④ (AIRYU) | × 2-15 2-15 | | ○ -X -X | M 1-1 G 2-2 P 4-30 | 2 |
| 桐谷 一輝④ (TSA) | × X- | × X- X- | | M 0-2 G 0-4 P 0-30 | 3 |

| 4年男子シングルス C ブロック | 鈴 木 | 市 村 | 山 口 | 勝 敗 | 順位 |
|---------------------|-------------------|---------------------|---------------------|---------------------------|----|
| 鈴木 啓真④ (桜川 Jr) | | ○ 15- 6 15- 6 | ○ 15- 1 15- 5 | M 2-0 G 4-0 P 60-18 | 1 |
| 市村 惟翔④ (明野ちびバド) | × 6-15 6-15 | | ○ 15- 9 15- 2 | M 1-1 G 2-2 P 42-41 | 2 |
| 山口 智央④ (NSBC) | × 1-15 5-15 | × 9-15 2-15 | | M 0-2 G 0-4 P 17-60 | 3 |

| 4年男子シングルス D ブロック | 小 峯 | 福 田 | 倉 持 | 市 村 | 勝 敗 | 順位 |
|-----------------------|-------------------|---------------------|---------------------|---------------------|---------------------------|----|
| 小峯 泰成④ (ハルトノ) | | ○ 15- 3 15- 2 | ○ 15- 2 15- 2 | ○ 15- 9 15- 2 | M 3-0 G 6-0 P 90-20 | 1 |
| 福田 温文④ (Kid's Moriya) | × 3-15 2-15 | | ○ 15-14 15- 5 | × 5-15 3-15 | M 1-2 G 2-4 P 43-79 | 3 |
| 倉持 蓮④ (NSBC) | × 2-15 2-15 | × 14-15 5-15 | | × 5-15 1-15 | M 0-3 G 0-6 P 29-90 | 4 |
| 市村 祐作④ (桜川 Jr) | × 9-15 2-15 | ○ 15- 5 15- 3 | ○ 15- 5 15- 1 | | M 2-1 G 4-2 P 71-44 | 2 |

4年男子シングルス 決勝トーナメント

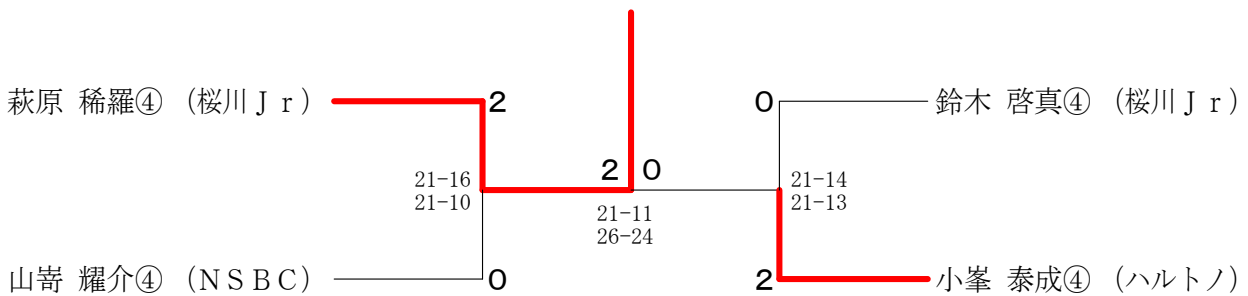

| 3年以下男子シングルス A ブ ロ ッ ク | 栄 永 | 山 口 | 田 中 | 八月朔日 | 勝 敗 | 順 位 |
|--------------------------|-------------------|------------------------------|-----------------------------|---------------------|---------------------------|-----|
| 栄永 康作③ (明野ちびバド) | | ○ 15- 3 15- 3 | ○ 15- 6 15- 4 | ○ 15- 1 15- 0 | M 3-0 G 6-0 P 90-17 | 1 |
| 山口 伊吹③ (NSBC) | × 3-15 3-15 | | × 15-13 11-15 7-15 | ○ 15- 9 15-11 | M 1-2 G 3-4 P 69-93 | 3 |
| 田中 飛翔③ (大井沢) | × 6-15 4-15 | ○ 13-15 15-11 15- 7 | | ○ 15- 3 15- 7 | M 2-1 G 4-3 P 83-73 | 2 |
| 八月朔日 康介③ (ハルトノ) | × 1-15 0-15 | × 9-15 11-15 | × 3-15 7-15 | | M 0-3 G 0-6 P 31-90 | 4 |

| 3年以下男子シングルス B ブ ロ ッ ク | 藤 森 | 大 津 | 鈴 木 | 勝 敗 | 順 位 |
|--------------------------|--------------------|---------------------|---------------------|---------------------------|-----|
| 藤森 海斗② (ハルトノ) | | ○ 15- 5 15-12 | ○ 15-11 15- 6 | M 2-0 G 4-0 P 60-34 | 1 |
| 大津 怜③ (AIRYU) | × 5-15 12-15 | | ○ 15- 8 15- 8 | M 1-1 G 2-2 P 47-46 | 2 |
| 鈴木 琉央③ (NSBC) | × 11-15 6-15 | × 8-15 8-15 | | M 0-2 G 0-4 P 33-60 | 3 |

| 3年以下男子シングルス C ブ ロ ッ ク | 小 林 | 美濃口 | 加 川 | 勝 敗 | 順 位 |
|--------------------------|---------------------|------------------------------|-----------------------------|---------------------------|-----|
| 小林 蒼真③ (桜川 Jr) | | ○ 15- 5 15-13 | ○ 15-13 15-10 | M 2-0 G 4-0 P 60-41 | 1 |
| 美濃口 暖② (ハルトノ) | × 5-15 13-15 | | × 14-15 15-14 3-15 | M 0-2 G 1-4 P 50-74 | 3 |
| 加川 煌大② (NSBC) | × 13-15 10-15 | ○ 15-14 14-15 15- 3 | | M 1-1 G 2-3 P 67-62 | 2 |

| 3年以下男子シングルス D ブ ロ ッ ク | 長 岡 | 坂 本 | 清 水 | 勝 敗 | 順 位 |
|--------------------------|--------------------|---------------------|---------------------|---------------------------|-----|
| 長岡 ほくと③ (大井沢) | | ○ 15- 6 15-12 | ○ 15- 4 15- 1 | M 2-0 G 4-0 P 60-23 | 1 |
| 坂本 大知② (ハルトノ) | × 6-15 12-15 | | ○ 15-14 15- 9 | M 1-1 G 2-2 P 48-53 | 2 |
| 清水 悠② (明野ちびバド) | × 4-15 1-15 | × 14-15 9-15 | | M 0-2 G 0-4 P 28-60 | 3 |

| 3年以下男子シングルス E ブ ロ ッ ク | 穂 積 | 渡 部 | 兒 玉 | 勝 敗 | 順 位 |
|--------------------------|-------------------|---------|---------------------|---------------------------|-----|
| 穂積 蒼太③ (明野ちびバド) | | ○ -X | ○ 15- 8 15- 7 | M 2-0 G 4-0 P 60-15 | 1 |
| 渡部 和真③ (ハルトノ) | × X- | | × X- | M 0-2 G 0-4 P 0-60 | 3 |
| 兒玉 拓心③ (NSBC) | × 8-15 7-15 | ○ -X | | M 1-1 G 2-2 P 45-30 | 2 |

| 3年以下男子シングルス F ブ ロ ッ ク | 片 野 | 永 野 | 竹 内 | 勝 敗 | 順 位 |
|--------------------------|--------------------|---------------------|---------------------|---------------------------|-----|
| 片野 敦大③ (ハルトノ) | | ○ 15- 7 15-10 | ○ 15- 6 15- 4 | M 2-0 G 4-0 P 60-27 | 1 |
| 永野 光汰② (NSBC) | × 7-15 10-15 | | ○ 15- 2 15- 1 | M 1-1 G 2-2 P 47-33 | 2 |
| 竹内 響③ (Kid's Moriya) | × 6-15 4-15 | × 2-15 1-15 | | M 0-2 G 0-4 P 13-60 | 3 |

| 3年以下男子シングルス G ブ ロ ッ ク | 鈴 木 | 広 田 | 山 口 | 向 尾 | 勝 敗 | 順 位 |
|--------------------------|-------------------|------------------------------|-----------------------------|---------------------|---------------------------|-----|
| 鈴木 大翔③ (桜川 Jr) | | ○ 15- 5 15- 3 | ○ 15- 4 15- 3 | ○ 15- 0 15- 1 | M 3-0 G 6-0 P 90-16 | 1 |
| 広田 知樹③ (ハルトノ) | × 5-15 3-15 | | ○ 15-10 7-15 15-10 | ○ 15- 9 15- 6 | M 2-1 G 4-3 P 75-80 | 2 |
| 山口 寛人③ (Kid's Moriya) | × 4-15 3-15 | × 10-15 15- 7 10-15 | | ○ 15- 6 15-10 | M 1-2 G 3-4 P 72-83 | 3 |
| 向尾 晃樹② (ハルトノ) | × 0-15 1-15 | × 9-15 6-15 | × 6-15 10-15 | | M 0-3 G 0-6 P 32-90 | 4 |

3年以下男子シングルス 決勝トーナメント

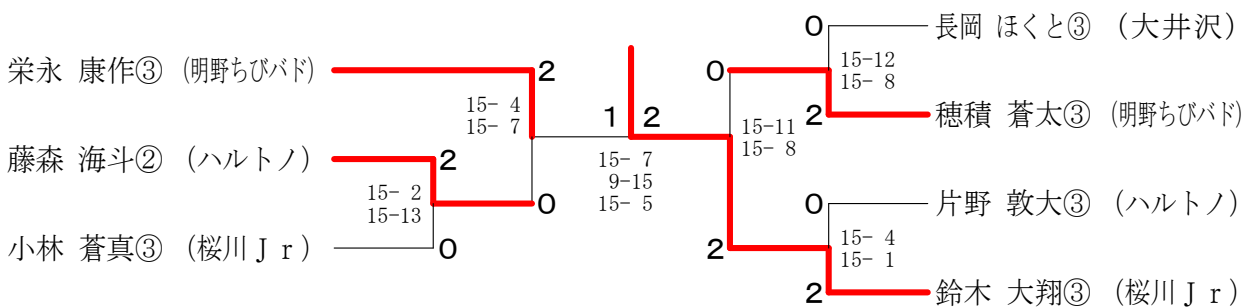

| 6年女子シングルス A ブ ロ ッ ク | 檀 原 | 坂 崎 | 岡 田 | 高 松 | 勝 敗 | 順 位 |
|------------------------|-------------------|------------------------------|------------------------------|-----------------------------|----------------------------|-----|
| 檀原 亜衣⑥ (大井沢) | | ○ 15- 2 15- 5 | ○ 15- 8 15- 3 | ○ 15- 4 15- 6 | M 3-0 G 6-0 P 90-28 | 1 |
| 坂崎 綾音⑥ (鹿嶋) | × 2-15 5-15 | | × 9-15 15-11 10-15 | × 7-15 7-15 | M 0-3 G 1-6 P 55-101 | 4 |
| 岡田 音乃⑥ (豊ジュニア) | × 8-15 3-15 | ○ 15- 9 11-15 15-10 | | × 8-15 15-13 14-15 | M 1-2 G 3-5 P 89-107 | 3 |
| 高松 未夢⑥ (桜川 Jr) | × 4-15 6-15 | ○ 15- 7 15- 7 | ○ 15- 8 13-15 15-14 | | M 2-1 G 4-3 P 83-81 | 2 |

| 6年女子シングルス B ブ ロ ッ ク | 片 野 | 添 田 | 埴 | 勝 敗 | 順 位 |
|------------------------|--------------------|-----------------------------|-----------------------------|---------------------------|-----|
| 片野 千紘⑥ (ハルトノ) | | ○ 15- 3 15- 3 | ○ 15-10 15- 2 | M 2-0 G 4-0 P 60-18 | 1 |
| 添田 愛音⑥ (鹿嶋) | × 3-15 3-15 | | × 15- 7 8-15 14-15 | M 0-2 G 1-4 P 43-67 | 3 |
| 埴 ななみ⑥ (桜川 Jr) | × 10-15 2-15 | ○ 7-15 15- 8 15-14 | | M 1-1 G 2-3 P 49-67 | 2 |

| 6年女子シングルス C ブ ロ ッ ク | 鈴 木 | 佐 伯 | 松 崎 | 勝 敗 | 順 位 |
|------------------------|-------------------|---------------------|---------|---------------------------|-----|
| 鈴木 優音⑥ (桜川 Jr) | | ○ 15- 3 15- 7 | ○ -X | M 2-0 G 4-0 P 60-10 | 1 |
| 佐伯 愛梨⑥ (Kid's Moriya) | × 3-15 7-15 | | ○ -X | M 1-1 G 2-2 P 40-30 | 2 |
| 松崎 明日香⑥ (明野ちびバド) | × X- | × X- | | M 0-2 G 0-4 P 0-60 | 3 |

| 6年女子シングルス D ブ ロ ッ ク | 鈴 木 | 松 本 | 小 野 | 勝 敗 | 順 位 |
|------------------------|----------------------------|---------------------|------------------------------|---------------------------|-----|
| 鈴木 麗美⑥ (桜川 Jr) | | ○ 15- 6 15- 1 | ○ 14-15 15- 3 15- 9 | M 2-0 G 4-1 P 74-34 | 1 |
| 松本 葵⑥ (鹿嶋) | × 6-15 1-15 | | × 10-15 14-15 | M 0-2 G 0-4 P 31-60 | 3 |
| 小野 ひより⑥ (ハルトノ) | × 15-14 3-15 9-15 | ○ 15-10 15-14 | | M 1-1 G 3-2 P 57-68 | 2 |

| 6年女子シングルス E ブ ロ ッ ク | 永 松 | 安 藤 | 廣 澤 | 勝 敗 | 順 位 |
|------------------------|-------------------|---------------------|---------------------|---------------------------|-----|
| 永松 未侑⑥ (桜川 J r) | | ○ 15- 4 15- 4 | ○ 15- 2 15- 0 | M 2-0 G 4-0 P 60-10 | 1 |
| 安藤 真央⑥ (鹿 嶋) | × 4-15 4-15 | | ○ 15- 2 15- 4 | M 1-1 G 2-2 P 38-36 | 2 |
| 廣澤 藍⑥ (Kid's Moriya) | × 2-15 0-15 | × 2-15 4-15 | | M 0-2 G 0-4 P 8-60 | 3 |

| 6年女子シングルス F ブ ロ ッ ク | 神 山 | 棚 橋 | 福 田 | 勝 敗 | 順 位 |
|------------------------|---------------------|---------------------|---------------------|---------------------------|-----|
| 神山 葵⑥ (ハルトノ) | | ○ 15-10 15-10 | ○ 15- 3 15- 1 | M 2-0 G 4-0 P 60-24 | 1 |
| 棚橋 百栄⑥ (豊ジュニア) | × 10-15 10-15 | | ○ 15- 8 15-10 | M 1-1 G 2-2 P 50-48 | 2 |
| 福田 星恋⑥ (Kid's Moriya) | × 3-15 1-15 | × 8-15 10-15 | | M 0-2 G 0-4 P 22-60 | 3 |

6年女子シングルス 決勝トーナメント

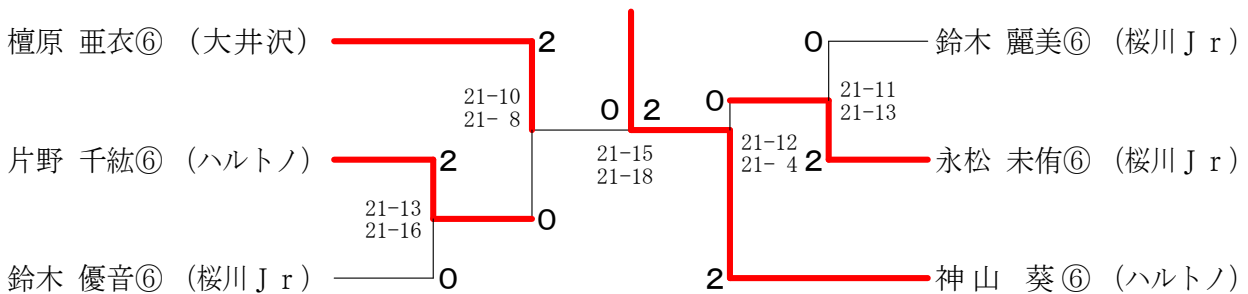

| 5年女子シングルス A ブ ロ ッ ク | 伊 藤 | 佐 藤 | 永 野 | 勝 敗 | 順 位 |
|------------------------|-------------------|---------------------|---------------------|---------------------------|-----|
| 伊藤 ののか⑤ (ハルトノ) | | ○ 15- 3 15- 6 | ○ 15- 4 15- 4 | M 2-0 G 4-0 P 60-17 | 1 |
| 佐藤 千遥⑤ (豊ジュニア) | × 3-15 6-15 | | ○ 15-14 15-13 | M 1-1 G 2-2 P 39-57 | 2 |
| 永野 由菜⑤ (NSBC) | × 4-15 4-15 | × 14-15 13-15 | | M 0-2 G 0-4 P 35-60 | 3 |

| 5年女子シングルス B ブ ロ ッ ク | 仁 田 | 高 野 | 平 | 勝 敗 | 順 位 |
|------------------------|--------------------|---------------------|---------------------|---------------------------|-----|
| 仁田 深月⑤ (NSBC) | | ○ 15- 8 15- 4 | ○ 15- 9 15-12 | M 2-0 G 4-0 P 60-33 | 1 |
| 高野 真生⑤ (AIRYU) | × 8-15 4-15 | | × 4-15 10-15 | M 0-2 G 0-4 P 26-60 | 3 |
| 平 ゆな⑤ (桜川 Jr) | × 9-15 12-15 | ○ 15- 4 15-10 | | M 1-1 G 2-2 P 51-44 | 2 |

| 5年女子シングルス C ブ ロ ッ ク | 吉 田 | 稲 葉 | 清 水 | 勝 敗 | 順 位 |
|------------------------|---------------------|---------------------|---------------------|---------------------------|-----|
| 吉田 真央⑤ (ハルトノ) | | ○ 15- 5 15- 0 | ○ 15-12 15-12 | M 2-0 G 4-0 P 60-29 | 1 |
| 稲葉 晴香⑤ (Kid's Moriya) | × 5-15 0-15 | | × 1-15 1-15 | M 0-2 G 0-4 P 7-60 | 3 |
| 清水 瑠菜⑤ (明野ちびバド) | × 12-15 12-15 | ○ 15- 1 15- 1 | | M 1-1 G 2-2 P 54-32 | 2 |

| 5年女子シングルス D ブ ロ ッ ク | 青 木 | 安 江 | 竹 村 | 勝 敗 | 順 位 |
|------------------------|-------------------|---------------------|---------------------|---------------------------|-----|
| 青木 優羽⑤ (桜川 Jr) | | ○ 15- 2 15- 4 | ○ 15- 1 15- 4 | M 2-0 G 4-0 P 60-11 | 1 |
| 安江 遥⑤ (NSBC) | × 2-15 4-15 | | ○ 15-13 15- 6 | M 1-1 G 2-2 P 36-49 | 2 |
| 竹村 瑠聖⑤ (TSA) | × 1-15 4-15 | × 13-15 6-15 | | M 0-2 G 0-4 P 24-60 | 3 |

| 5年女子シングルス E ブ ロ ッ ク | 久 下 | 高 橋 | 曾 根 | 勝 敗 | 順 位 |
|------------------------|-------------------|---------------------|---------------------|---------------------------|-----|
| 久下 七花⑤ (大井沢) | | ○ 15- 5 15- 3 | ○ 15- 6 15- 5 | M 2-0 G 4-0 P 60-19 | 1 |
| 高橋 咲妃⑤ (豊ジュニア) | × 5-15 3-15 | | × 13-15 5-15 | M 0-2 G 0-4 P 26-60 | 3 |
| 曾根 百合華⑤ (AIRYU) | × 6-15 5-15 | ○ 15-13 15- 5 | | M 1-1 G 2-2 P 41-48 | 2 |

| 5年女子シングルス F ブ ロ ッ ク | 坂 本 | 葛 谷 | 藤 井 | 勝 敗 | 順 位 |
|------------------------|-------------------|------------------------------|-----------------------------|---------------------------|-----|
| 坂本 愛依⑤ (ハルトノ) | | ○ 15- 1 15- 1 | ○ 15- 2 15- 5 | M 2-0 G 4-0 P 60-9 | 1 |
| 葛谷 和奏⑤ (大井沢) | × 1-15 1-15 | | × 6-15 15-12 13-15 | M 0-2 G 1-4 P 36-72 | 3 |
| 藤井 香歩⑤ (Kid's Moriya) | × 2-15 5-15 | ○ 15- 6 12-15 15-13 | | M 1-1 G 2-3 P 49-64 | 2 |

| 5年女子シングルス G ブ ロ ッ ク | 明 賀 | 石 井 | 廣 澤 | 勝 敗 | 順 位 |
|------------------------|-------------------|---------------------|---------------------|---------------------------|-----|
| 明賀 円花⑤ (大井沢) | | ○ 15- 4 15- 6 | ○ 15- 9 15- 8 | M 2-0 G 4-0 P 60-27 | 1 |
| 石井 沙枝⑤ (NSBC) | × 4-15 6-15 | | ○ 15- 9 15-12 | M 1-1 G 2-2 P 40-51 | 2 |
| 廣澤 結菜⑤ (Kid's Moriya) | × 9-15 8-15 | × 9-15 12-15 | | M 0-2 G 0-4 P 38-60 | 3 |

| 5年女子シングルス H ブ ロ ッ ク | 鈴 木 | 小 澤 | 飯 島 | 勝 敗 | 順 位 |
|------------------------|--------------------|---------------------|---------------------|---------------------------|-----|
| 鈴木 智子④ (豊ジュニア) | | ○ 15- 6 15- 6 | ○ 15- 7 15-11 | M 2-0 G 4-0 P 60-30 | 1 |
| 小澤 葵⑤ (鹿嶋) | × 6-15 6-15 | | × 7-15 1-15 | M 0-2 G 0-4 P 20-60 | 3 |
| 飯島 紗和⑤ (大井沢) | × 7-15 11-15 | ○ 15- 7 15- 1 | | M 1-1 G 2-2 P 48-38 | 2 |

| 5年女子シングルス I ブ ロ ッ ク | 木 村 | 笠 井 | 中 安 | 勝 敗 | 順 位 |
|------------------------|-------------------|---------------------|---------------------|---------------------------|-----|
| 木村 風香⑤ (ハルトノ) | | ○ 15- 4 15- 3 | ○ 15- 8 15- 9 | M 2-0 G 4-0 P 60-24 | 1 |
| 笠井 朋恵⑤ (大井沢) | × 4-15 3-15 | | × 12-15 10-15 | M 0-2 G 0-4 P 29-60 | 3 |
| 中安 楓⑤ (TSA) | × 8-15 9-15 | ○ 15-12 15-10 | | M 1-1 G 2-2 P 47-52 | 2 |

| 5年女子シングルス J ブ ロ ッ ク | 小 林 | 関 谷 | 石 塚 | 勝 敗 | 順 位 |
|------------------------|--------------------|---------------------|---------------------|---------------------------|-----|
| 小林 羽音⑤ (AIRYU) | | ○ 15- 1 15- 3 | ○ 15-10 15- 8 | M 2-0 G 4-0 P 60-22 | 1 |
| 関谷 亜美⑤ (大井沢) | × 1-15 3-15 | | × 4-15 4-15 | M 0-2 G 0-4 P 12-60 | 3 |
| 石塚 悠菜⑤ (明野ちびバド) | × 10-15 8-15 | ○ 15- 4 15- 4 | | M 1-1 G 2-2 P 48-38 | 2 |

| 5年女子シングルス K ブ ロ ッ ク | 平 田 | 宮 本 | 廣 田 | 勝 敗 | 順 位 |
|------------------------|-------------------|---------|---------------------|---------------------------|-----|
| 平田 涼④ (桜川J r) | | ○ -X | ○ 15- 6 15- 0 | M 2-0 G 4-0 P 60-6 | 1 |
| 宮本 若奈⑤ (NSBC) | × X- | | × X- | M 0-2 G 0-4 P 0-60 | 3 |
| 廣田 琴美⑤ (大井沢) | × 6-15 0-15 | ○ -X | | M 1-1 G 2-2 P 36-30 | 2 |

5年女子シングルス 決勝トーナメント

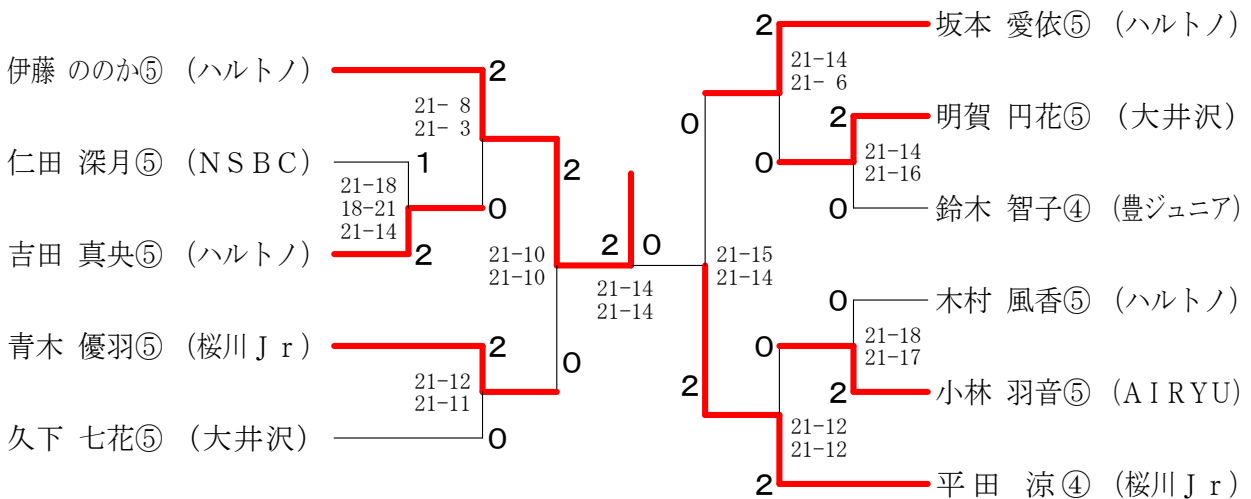

| 4年女子シングルス A ブ ロ ッ ク | 鈴 木 | 大 湊 | 小 林 | 勝 敗 | 順 位 |
|------------------------|-------------------|---------------------|---------------------|---------------------------|-----|
| 鈴木 彩乃③ (桜川 Jr) | | ○ 15- 3 15- 2 | ○ 15- 0 15- 1 | M 2-0 G 4-0 P 60-6 | 1 |
| 大湊 七海④ (NSBC) | × 3-15 2-15 | | ○ 15- 7 15- 9 | M 1-1 G 2-2 P 35-46 | 2 |
| 小林 志帆④ (Kid's Moriya) | × 0-15 1-15 | × 7-15 9-15 | | M 0-2 G 0-4 P 17-60 | 3 |

| 4年女子シングルス B ブ ロ ッ ク | 矢 吹 | 木 村 | 天 貝 | 勝 敗 | 順 位 |
|------------------------|---------|----------|----------|--------------------------|-----|
| 矢吹 優来④ (大井沢) | | ○ -X | ○ -X | M 2-0 G 4-0 P 60-0 | 1 |
| 木村 梨乃④ (NSBC) | × X- | | △ X-X | M 0-2 G 0-2 P 0-30 | 2 |
| 天貝 颯希④ (TSA) | × X- | △ X-X | | M 0-2 G 0-2 P 0-30 | 2 |

| 4年女子シングルス C ブ ロ ッ ク | 川 崎 | 松 岡 | 輿 水 | 勝 敗 | 順 位 |
|------------------------|-----------------------------|-----------------------------|---------------------|---------------------------|-----|
| 川崎 夏希④ (NSBC) | | ○ 9-15 15- 9 15-12 | ○ 15- 0 15- 0 | M 2-0 G 4-1 P 69-36 | 1 |
| 松岡 陽菜乃④ (豊ジュニア) | × 15- 9 9-15 12-15 | | ○ 15- 4 15- 4 | M 1-1 G 3-2 P 66-47 | 2 |
| 輿水 愛生④ (ハルトノ) | × 0-15 0-15 | × 4-15 4-15 | | M 0-2 G 0-4 P 8-60 | 3 |

| 4年女子シングルス D ブ ロ ッ ク | 黒 田 | 奥 村 | 草 間 | 勝 敗 | 順 位 |
|------------------------|--------------------|---------------------|---------------------|---------------------------|-----|
| 黒田 怜④ (NSBC) | | ○ 15-13 15- 8 | ○ 15-12 15- 7 | M 2-0 G 4-0 P 60-40 | 1 |
| 奥村 虹湖④ (TSA) | × 13-15 8-15 | | ○ 15- 7 15-11 | M 1-1 G 2-2 P 51-48 | 2 |
| 草間 あおい④ (ハルトノ) | × 12-15 7-15 | × 7-15 11-15 | | M 0-2 G 0-4 P 37-60 | 3 |

| 4年女子シングルス E ブ ロ ッ ク | 塙 | 篠 山 | 青 山 | 勝 敗 | 順 位 |
|------------------------|---------------------|-----------------------------|-----|---------------------------|-----|
| 塙 ひなた④ (桜川 J r) | | × | × | M 0-2 G 0-4 P 33-60 | 3 |
| 篠山 めい④ (NSBC) | ○ 15- 8 15-10 | | × | M 1-1 G 3-2 P 53-57 | 2 |
| 青山 ゆいり④ (ハルトノ) | ○ 15-13 15- 2 | ○ 9-15 15- 3 15- 5 | | M 2-0 G 4-1 P 69-38 | 1 |

| 4年女子シングルス F ブ ロ ッ ク | 尾 無 | 永 作 | 小 林 | 勝 敗 | 順 位 |
|------------------------|-----|---------------------|---------------------|---------------------------|-----|
| 尾無 文香④ (豊ジュニア) | | ○ 15- 6 15- 6 | ○ 15- 1 15- 0 | M 2-0 G 4-0 P 60-13 | 1 |
| 永作 未侑④ (NSBC) | × | | ○ 15- 2 15- 3 | M 1-1 G 2-2 P 42-35 | 2 |
| 小林 美那④ (Kid's Moriya) | × | × | | M 0-2 G 0-4 P 6-60 | 3 |

4年女子シングルス 決勝トーナメント

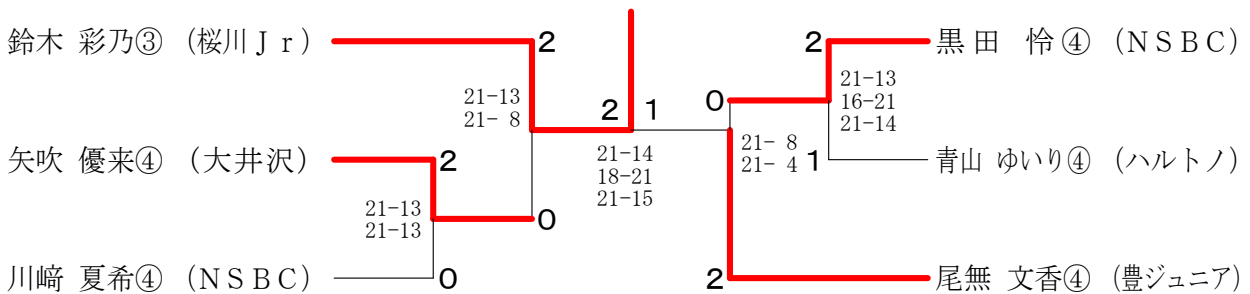

| 3年以下女子シングルス A ブ ロ ッ ク | 尾 竹 | 森 山 | 高 玉 | 勝 敗 | 順 位 |
|--------------------------|-----|---------------------|---------------------|---------------------------|-----|
| 尾竹 由望③ (AIRYU) | | ○ 15- 3 15- 1 | ○ 15- 0 15- 0 | M 2-0 G 4-0 P 60-4 | 1 |
| 森山 茉枇奈③ (Kid's Moriya) | × | | ○ 15-10 15- 9 | M 1-1 G 2-2 P 34-49 | 2 |
| 高玉 幸佳② (ハルトノ) | × | × | | M 0-2 G 0-4 P 19-60 | 3 |

| 3年以下女子シングルス B ブ ロ ッ ク | 高 松 | 小 林 | 榎 本 | 勝 敗 | 順 位 |
|--------------------------|-------------------|---------------------|---------------------|---------------------------|-----|
| 高松 香音③ (桜川 Jr) | | ○ 15- 6 15- 1 | ○ 15- 4 15- 1 | M 2-0 G 4-0 P 60-12 | 1 |
| 小林 桃南③ (豊ジュニア) | × 6-15 1-15 | | ○ 15- 1 15- 3 | M 1-1 G 2-2 P 37-34 | 2 |
| 榎本 真奈③ (ハルトノ) | × 4-15 1-15 | × 1-15 3-15 | | M 0-2 G 0-4 P 9-60 | 3 |

| 3年以下女子シングルス C ブ ロ ッ ク | 小 野 | 渡 邊 | 宮 本 | 勝 敗 | 順 位 |
|--------------------------|-------------------|---------------------|---------------------|---------------------------|-----|
| 小野 彩③ (ハルトノ) | | ○ 15- 4 15- 6 | ○ 15- 3 15- 7 | M 2-0 G 4-0 P 60-20 | 1 |
| 渡邊 梨希② (AIRYU) | × 4-15 6-15 | | ○ 15- 5 15- 6 | M 1-1 G 2-2 P 40-41 | 2 |
| 宮本 莉緒③ (NSBC) | × 3-15 7-15 | × 5-15 6-15 | | M 0-2 G 0-4 P 21-60 | 3 |

| 3年以下女子シングルス D ブ ロ ッ ク | 久 下 | 岩 井 | 青 柳 | 勝 敗 | 順 位 |
|--------------------------|-------------------|---------------------|---------------------|---------------------------|-----|
| 久下 三花③ (大井沢) | | ○ 15- 8 15- 4 | ○ 15- 2 15- 3 | M 2-0 G 4-0 P 60-17 | 1 |
| 岩井 咲樹③ (AIRYU) | × 8-15 4-15 | | ○ 15-10 15- 8 | M 1-1 G 2-2 P 42-48 | 2 |
| 青柳 朋奏③ (ハルトノ) | × 2-15 3-15 | × 10-15 8-15 | | M 0-2 G 0-4 P 23-60 | 3 |

| 3年以下女子シングルス E ブ ロ ッ ク | 中 村 | 葛 谷 | 前 田 | 勝 敗 | 順 位 |
|--------------------------|---------------------|---------------------|---------------------|---------------------------|-----|
| 中村 羽奈② (ハルトノ) | | ○ 15- 6 15- 4 | ○ 15-12 15-13 | M 2-0 G 4-0 P 60-35 | 1 |
| 葛谷 果歩② (大井沢) | × 6-15 4-15 | | × 8-15 5-15 | M 0-2 G 0-4 P 23-60 | 3 |
| 前田 未和② (豊ジュニア) | × 12-15 13-15 | ○ 15- 8 15- 5 | | M 1-1 G 2-2 P 55-43 | 2 |

| 3年以下女子シングルス F ブ ロ ッ ク | 平 田 | 輿 水 | 永 井 | 勝 敗 | 順 位 |
|--------------------------|-------------------|---------------------|---------------------|---------------------------|-----|
| 平田 晴② (桜川 Jr) | | ○ 15- 1 15- 0 | ○ 15- 0 15- 2 | M 2-0 G 4-0 P 60-3 | 1 |
| 輿水 幸歩② (ハルトノ) | × 1-15 0-15 | | × 6-15 5-15 | M 0-2 G 0-4 P 12-60 | 3 |
| 永井 花凜③ (大井沢) | × 0-15 2-15 | ○ 15- 6 15- 5 | | M 1-1 G 2-2 P 32-41 | 2 |

| 3年以下女子シングルス G ブ ロ ッ ク | 大 関 | 細 見 | 青 山 | 勝 敗 | 順 位 |
|--------------------------|-----------------------------|---------------------|------------------------------|---------------------------|-----|
| 大関 美和③ (豊ジュニア) | | ○ 15- 2 15- 4 | ○ 15-14 12-15 15- 6 | M 2-0 G 4-1 P 72-41 | 1 |
| 細見 真子② (大井沢) | × 2-15 4-15 | | × 1-15 5-15 | M 0-2 G 0-4 P 12-60 | 3 |
| 青山 ひかり② (ハルトノ) | × 14-15 15-12 6-15 | ○ 15- 1 15- 5 | | M 1-1 G 3-2 P 65-48 | 2 |

| 3年以下女子シングルス H ブ ロ ッ ク | 磯 | 高 木 | 奥 村 | 勝 敗 | 順 位 |
|--------------------------|-------------------|---------------------|---------------------|---------------------------|-----|
| 磯 佑衣奈③ (桜川 Jr) | | ○ 15- 1 15- 4 | ○ 15- 3 15- 1 | M 2-0 G 4-0 P 60-9 | 1 |
| 高木 涼緒③ (大井沢) | × 1-15 4-15 | | × 7-15 3-15 | M 0-2 G 0-4 P 15-60 | 3 |
| 奥村 琉那③ (T S A) | × 3-15 1-15 | ○ 15- 7 15- 3 | | M 1-1 G 2-2 P 34-40 | 2 |

3年以下女子シングルス 決勝トーナメント

