

第13回ゴーセンカップ（茨城県低学年小学生バドミントン大会）

平成26年11月22日 下館総合体育館M+S

男子シングルス1年 A ブロツク	小 峯	田 村	赤 荻	二ノ宮	勝 敗	順 位
小峯 泰成①（ハルトノ）		○ -X	○ 15- 4 15- 2	○ 15- 3 15- 4	M 3-0 G 6-0 P 90-13	1
田村 麻怜①（府中バドミントン）	× X-		× 9-15 10-15	× 4-15 10-15	M 0-3 G 0-6 P 33-90	4
赤荻 夢翔①（下妻スポ少）	× 4-15 2-15	○ 15- 9 15-10		× 8-15 6-15	M 1-2 G 2-4 P 50-79	3
二ノ宮 悠喜①（Kid's Moriya）	× 3-15 4-15	○ 15- 4 15-10	○ 15- 8 15- 6		M 2-1 G 4-2 P 67-58	2

男子シングルス1年 B ブロツク	鈴 木	萩 原	岡 本	小松崎	勝 敗	順 位
鈴木 啓真①（恋南）		○ 15- 7 15-11	○ 15- 3 15- 1	○ -X	M 3-0 G 6-0 P 90-22	1
萩原 稀羅①（桜川 Jr）	× 7-15 11-15		○ 15- 3 15- 7	○ -X	M 2-1 G 4-2 P 78-40	2
岡本 悠太郎①（大井沢）	× 3-15 1-15	× 3-15 7-15		○ -X	M 1-2 G 2-4 P 44-60	3
小松崎 來生①（土浦ジュニア）	× X-	× X-	× X-		M 0-3 G 0-6 P 0-90	4

男子シングルス1年 C ブロツク	山 寄	三 木	田 添	勝 敗	順 位
山寄 耀介①（NSBC）		× 15-10 13-15 13-15	○ 15- 7 15-10	M 1-1 G 3-2 P 71-57	2
三木 颯斗①（ハルトノ）	○ 10-15 15-13 15-13		○ 15- 4 15-13	M 2-0 G 4-1 P 70-58	1
田添 結大①（石岡ジュニア）	× 7-15 10-15	× 4-15 13-15		M 0-2 G 0-4 P 34-60	3

男子シングルス1年 D ブロツク	谷 川	烏 川	秋 山	勝 敗	順 位
谷川 晃大①（NSBC）		○ 15- 5 15- 8	○ 15- 2 15- 0	M 2-0 G 4-0 P 60-15	1
烏川 晶成①（東少年）	× 5-15 8-15		○ 15- 1 15- 6	M 1-1 G 2-2 P 43-37	2
秋山 茂輝①（下妻スポ少）	× 2-15 0-15	× 1-15 6-15		M 0-2 G 0-4 P 9-60	3

第13回ゴーセンカップ（茨城県低学年小学生バドミントン大会）

平成26年11月22日 下館総合体育館M+S

男子シングルス2年 A ブロツク	小林	武藤	鈴木	勝敗	順位
小林 和真②（大井沢）		○ 15- 3 15- 4	○ 15- 8 15- 2	M 2-0 G 4-0 P 60-17	1
武藤 大地②（石下ジュニア）	× 3-15 4-15		× 15-12 8-15 8-15	M 0-2 G 1-4 P 38-72	3
鈴木 要②（石岡ジュニア）	× 8-15 2-15	○ 12-15 15- 8 15- 8		M 1-1 G 2-3 P 52-61	2

男子シングルス2年 B ブロツク	服部	鳥居	長谷	勝敗	順位
服部 龍②（成沢バド）		× 10-15 11-15	○ 15-10 15- 6	M 1-1 G 2-2 P 51-46	2
鳥居 怜剛②（吉原）	○ 15-10 15-11		○ 15- 9 15- 6	M 2-0 G 4-0 P 60-36	1
長谷 溪樹②（取手ジュニア）	× 10-15 6-15	× 9-15 6-15		M 0-2 G 0-4 P 31-60	3

男子シングルス2年 C ブロツク	美濃口	深谷	黒須	勝敗	順位
美濃口 舜②（豊ジュニア）		○ 15- 6 15- 9	○ 15- 6 15- 6	M 2-0 G 4-0 P 60-27	1
深谷 遼太②（NSBC）	× 6-15 9-15		× 12-15 16-14 6-15	M 0-2 G 1-4 P 49-74	3
黒須 叶夢②（石下ジュニア）	× 6-15 6-15	○ 15-12 14-16 15- 6		M 1-1 G 2-3 P 56-64	2

男子シングルス2年 D ブロツク	中江	渡部	青木	勝敗	順位
中江 喬大②（南地区）		○ 16-14 15- 6	× 8-15 7-15	M 1-1 G 2-2 P 46-50	2
渡部 拓真②（ハルトノ）	× 14-16 6-15		× 4-15 4-15	M 0-2 G 0-4 P 28-61	3
青木 優斗②（吉原）	○ 15- 8 15- 7	○ 15- 4 15- 4		M 2-0 G 4-0 P 60-23	1

第13回ゴーセンカップ（茨城県低学年小学生バドミントン大会）

平成26年11月22日 下館総合体育館M+S

男子シングルス2年 Eブロック	田中	宮良	高野	勝敗	順位
田中 侑也②（新治 Jr）		○ 15- 4 15-10	○ 16-18 15-10 15- 8	M 2-0 G 4-1 P 76-50	1
宮良 幸昌②（舟島）	× 4-15 10-15		× 4-15 9-15	M 0-2 G 0-4 P 27-60	3
高野 賢斗②（豊ジュニア）	× 18-16 10-15 8-15	○ 15- 4 15- 9		M 1-1 G 3-2 P 66-59	2

第13回ゴーセンカップ（茨城県低学年小学生バドミントン大会）

平成26年11月22日 下館総合体育館M+S

男子シングルス3年 A ブ ロ ッ ク	百 瀬	矢 口	中 田	勝 敗	順 位
百瀬 友翔③（大井沢）		○ 15- 1 15- 1	○ 15- 5 15- 1	M 2-0 G 4-0 P 60-8	1
矢口 聖也③（府中バドミントン）	× 1-15 1-15		× 12-15 9-15	M 0-2 G 0-4 P 23-60	3
中田 怜生③（舟島）	× 5-15 1-15	○ 15-12 15- 9		M 1-1 G 2-2 P 36-51	2

男子シングルス3年 B ブ ロ ッ ク	安 齋	加 藤	千 代	勝 敗	順 位
安齋 汰一③（取手ジュニア）		○ 15- 2 15- 3	○ 15- 6 15- 7	M 2-0 G 4-0 P 60-18	1
加藤 大海③（NSBC）	× 2-15 3-15		× 7-15 4-15	M 0-2 G 0-4 P 16-60	3
千代 怜摩③（東少年）	× 6-15 7-15	○ 15- 7 15- 4		M 1-1 G 2-2 P 43-41	2

男子シングルス3年 C ブ ロ ッ ク	上 曾	中 村	田 中	勝 敗	順 位
上曾 直輝③（府中バドミントン）		○ 15- 7 15- 4	○ 15- 2 15- 1	M 2-0 G 4-0 P 60-14	1
中村 悠人③（成沢バド）	× 7-15 4-15		○ 15- 4 15- 9	M 1-1 G 2-2 P 41-43	2
田中 皇成③（大井沢）	× 2-15 1-15	× 4-15 9-15		M 0-2 G 0-4 P 16-60	3

男子シングルス3年 D ブ ロ ッ ク	鳥 川	佐 藤	出 津	勝 敗	順 位
鳥川 智匡③（東少年）		○ 15- 4 15- 9	○ 15- 9 15- 6	M 2-0 G 4-0 P 60-28	1
佐藤 幸輝③（FJBS）	× 4-15 9-15		○ 12-15 15-11 15- 9	M 1-1 G 2-3 P 55-65	2
出津 史也③（AIRYU）	× 9-15 6-15	× 15-12 11-15 9-15		M 0-2 G 1-4 P 50-72	3

第13回ゴーセンカップ（茨城県低学年小学生バドミントン大会）

平成26年11月22日 下館総合体育館M+S

男子シングルス3年 Eブロック	久松	山寄	篠崎	勝敗	順位
久松 陸③（ハルトノ）		× 10-15 7-15	○ 15- 8 16-14	M 1-1 G 2-2 P 48-52	2
山寄 陽斗③（NSBC）	○ 15-10 15- 7		○ 15- 4 15- 3	M 2-0 G 4-0 P 60-24	1
篠崎 健人③（府中バドミントン）	× 8-15 14-16	× 4-15 3-15		M 0-2 G 0-4 P 29-61	3

男子シングルス3年 Fブロック	平田	山口	大徳	勝敗	順位
平田 暖陽③（豊ジュニア）		○ -X	× 7-15 15-13 12-15	M 1-1 G 3-2 P 64-43	2
山口 空③（恋南）	× X-		× X-	M 0-2 G 0-4 P 0-60	3
大徳 航治郎③（吉原）	○ 15- 7 13-15 15-12	○ -X		M 2-0 G 4-1 P 73-34	1

男子シングルス3年 Gブロック	鶴田	塚本	小吹	勝敗	順位
鶴田 遥大③（NSBC）		○ 15- 7 15- 5	○ 15- 3 15-12	M 2-0 G 4-0 P 60-27	1
塚本 直史③（ハルトノ）	× 7-15 5-15		× 12-15 15-13 11-15	M 0-2 G 1-4 P 50-73	3
小吹 龍彦③（東少年）	× 3-15 12-15	○ 15-12 13-15 15-11		M 1-1 G 2-3 P 58-68	2

男子シングルス3年 Hブロック	久保田	山口	鈴木	勝敗	順位
久保田 圭佑③（ウイングホーク八郷）		× 8-15 11-15	× 8-15 13-15	M 0-2 G 0-4 P 40-60	3
山口 恵寿③（Kid's Moriya）	○ 15- 8 15-11		○ 15- 8 15-11	M 2-0 G 4-0 P 60-38	1
鈴木 一真③（滑川JB）	○ 15- 8 15-13	× 8-15 11-15		M 1-1 G 2-2 P 49-51	2

第13回ゴーセンカップ（茨城県低学年小学生バドミントン大会）

平成26年11月22日 下館総合体育館M+S

女子シングルス1年 A ブ ロ ッ ク	平 田	草 間	大 湊	勝 敗	順 位
平田 涼①（桜川J r）		○ 15- 2 15- 5	○ 15- 3 15- 0	M 2-0 G 4-0 P 60-10	1
草間 結①（西豊田）	× 2-15 5-15		○ 15- 5 15-10	M 1-1 G 2-2 P 37-45	2
大湊 七海①（NSBC）	× 3-15 0-15	× 5-15 10-15		M 0-2 G 0-4 P 18-60	3

女子シングルス1年 B ブ ロ ッ ク	坂 本	黒 田	鈴 木	勝 敗	順 位
坂本 陽佳①（ハルトノ）		○ 15- 3 15- 8	○ 15- 7 9-15 15- 8	M 2-0 G 4-1 P 69-41	1
黒田 怜①（NSBC）	× 3-15 8-15		× 3-15 4-15	M 0-2 G 0-4 P 18-60	3
鈴木 智子①（豊ジュニア）	× 7-15 15- 9 8-15	○ 15- 3 15- 4		M 1-1 G 3-2 P 60-46	2

女子シングルス1年 C ブ ロ ッ ク	三 雲	生 井	木 村	勝 敗	順 位
三雲 晴奈①（阿見西バド）		○ 9-15 15-11 15- 7	○ 15- 4 15- 5	M 2-0 G 4-1 P 69-42	1
生井 ほのか①（西豊田）	× 15- 9 11-15 7-15		○ 15- 8 15- 3	M 1-1 G 3-2 P 63-50	2
木村 智奈都①（桜川J r）	× 4-15 5-15	× 8-15 3-15		M 0-2 G 0-4 P 20-60	3

女子シングルス1年 D ブ ロ ッ ク	宍 戸	川 崎	武 市	勝 敗	順 位
宍戸 蒼生①（下妻スポ少）		× 1-15 0-15	○ -X	M 1-1 G 2-2 P 31-30	2
川崎 夏希①（NSBC）	○ 15- 1 15- 0		○ -X	M 2-0 G 4-0 P 60-1	1
武市 美波①（土浦ジュニア）	× X-	× X-		M 0-2 G 0-4 P 0-60	3

第13回ゴーセンカップ（茨城県低学年小学生バドミントン大会）

平成26年11月22日 下館総合体育館M+S

女子シングルス2年 A ブロツク	仁 田	立 山	菊 池	市 川	勝 敗	順位
仁田 深月② (NSBC)		○ 15- 5 15- 7	○ 15- 8 15- 4	○ 15- 1 15- 2	M 3-0 G 6-0 P 90-27	1
立山 萌菜② (成沢バド)	× 5-15 7-15		○ 15-11 15-13	○ 15- 5 15- 5	M 2-1 G 4-2 P 72-64	2
菊池 菜々子② (府中バドミントン)	× 8-15 4-15	× 11-15 13-15		○ 15- 5 15- 1	M 1-2 G 2-4 P 66-66	3
市川 星来② (下妻スポ少)	× 1-15 2-15	× 5-15 5-15	× 5-15 1-15		M 0-3 G 0-6 P 19-90	4

女子シングルス2年 B ブロツク	青 木	小 林	林 崎	石 塚	勝 敗	順位
青木 優羽② (桜川 Jr)		○ 15- 3 15- 6	○ -X	○ 15- 5 15- 4	M 3-0 G 6-0 P 90-18	1
小林 羽音② (AIRYU)	× 3-15 6-15		○ -X	○ 15-12 15-13	M 2-1 G 4-2 P 69-55	2
林崎 幸② (土浦ジュニア)	× X-	× X-		× X-	M 0-3 G 0-6 P 0-90	4
石塚 悠菜② (明野ちびバド)	× 5-15 4-15	× 12-15 13-15	○ -X		M 1-2 G 2-4 P 64-60	3

女子シングルス2年 C ブロツク	飯 島	中 原	仲 村	勝 敗	順位
飯島 紗和② (大井沢)		○ -X	○ 15- 5 15- 7	M 2-0 G 4-0 P 60-12	1
中原 明凜② (土浦ジュニア)	× X-		× X-	M 0-2 G 0-4 P 0-60	3
仲村 苺峯② (NSBC)	× 5-15 7-15	○ -X		M 1-1 G 2-2 P 42-30	2

女子シングルス2年 D ブロツク	久 下	平	吉 田	勝 敗	順位
久下 七花② (大井沢)		○ 15- 7 18-16	○ 15- 5 15- 2	M 2-0 G 4-0 P 63-30	1
平 ゆな② (桜川 Jr)	× 7-15 16-18		× 15-10 19-20 13-15	M 0-2 G 1-4 P 70-78	3
吉田 真央② (ハルトノ)	× 5-15 2-15	○ 10-15 20-19 15-13		M 1-1 G 2-3 P 52-77	2

第13回ゴーセンカップ（茨城県低学年小学生バドミントン大会）

平成26年11月22日 下館総合体育館M+S

女子シングルス2年 E ブロツク	黒山	安江	坂本	勝敗	順位
黒山 瞳海②（成沢バド）		○ 15-4 15-2	○ 15-1 15-5	M 2-0 G 4-0 P 60-12	1
安江 遥②（吉原）	× 4-15 2-15		× 5-15 4-15	M 0-2 G 0-4 P 15-60	3
坂本 愛依②（ハルトノ）	× 1-15 5-15	○ 15-5 15-4		M 1-1 G 2-2 P 36-39	2

女子シングルス2年 F ブロツク	伊藤	永野	渡辺	勝敗	順位
伊藤 ののか②（ハルトノ）		○ 15-8 15-5	○ 15-3 15-4	M 2-0 G 4-0 P 60-20	1
永野 由菜②（NSBC）	× 8-15 5-15		× 15-17 15-7 12-15	M 0-2 G 1-4 P 55-69	3
渡辺 愛優加②（東少年）	× 3-15 4-15	○ 17-15 7-15 15-12		M 1-1 G 2-3 P 46-72	2

女子シングルス2年 G ブロツク	木村	山本	高橋	勝敗	順位
木村 風香②（ハルトノ）		○ 15-12 15-8	○ 15-7 11-15 15-9	M 2-0 G 4-1 P 71-51	1
山本 ゆら②（成沢バド）	× 12-15 8-15		○ 15-5 15-12	M 1-1 G 2-2 P 50-47	2
高橋 咲妃②（豊ジュニア）	× 7-15 15-11 9-15	× 5-15 12-15		M 0-2 G 1-4 P 48-71	3

女子シングルス2年 H ブロツク	淀縄	秋山	明賀	勝敗	順位
淀縄 宝良②（南地区）		○ 15-4 15-3	○ 4-15 15-10 15-12	M 2-0 G 4-1 P 64-44	1
秋山 七海②（下妻スポ少）	× 4-15 3-15		× 4-15 6-15	M 0-2 G 0-4 P 17-60	3
明賀 円花②（大井沢）	× 15-4 10-15 12-15	○ 15-4 15-6		M 1-1 G 3-2 P 67-44	2

第13回ゴーセンカップ（茨城県低学年小学生バドミントン大会）

平成26年11月22日 下館総合体育館M+S

女子シングルス2年 I ブ ロ ッ ク	清 水	石 井	糸 田	勝 敗	順 位
清水 瑠菜②（明野ちびバド）		○ 15- 3 15- 4	× 9-15 12-15	M 1-1 G 2-2 P 51-37	2
石井 紗枝②（吉原）	× 3-15 4-15		× 8-15 8-15	M 0-2 G 0-4 P 23-60	3
糸田 琴音②（十王）	○ 15- 9 15-12	○ 15- 8 15- 8		M 2-0 G 4-0 P 60-37	1

第13回ゴーセンカップ（茨城県低学年小学生バドミントン大会）

平成26年11月22日 下館総合体育館M+S

女子シングルス3年 A ブロツク	檀原	高松	竹林	飛田	勝敗	順位
檀原 亜衣③（大井沢）		○ 15- 5 15- 3	○ 15- 5 15- 1	○ 15- 0 15- 1	M 3-0 G 6-0 P 90-15	1
高松 未夢③（桜川 Jr）	× 5-15 3-15		○ 15- 7 15- 8	○ 15-12 12-15 15-10	M 2-1 G 4-3 P 80-82	2
竹林 舞③（ウイングホーク八郷）	× 5-15 1-15	× 7-15 8-15		× 3-21 6-21	M 0-3 G 0-6 P 30-102	4
飛田 美咲③（滑川 JB）	× 0-15 1-15	× 12-15 15-12 10-15	○ 21- 3 21- 6		M 1-2 G 3-4 P 80-81	3

女子シングルス3年 B ブロツク	小沼	佐藤	竹内	勝敗	順位
小沼 鈴奈③（東少年）		○ 15- 3 15- 2	○ 15- 5 15- 5	M 2-0 G 4-0 P 60-15	1
佐藤 ののか③（桜川 Jr）	× 3-15 2-15		× 11-15 1-15	M 0-2 G 0-4 P 17-60	3
竹内 彩③（アミーゴ）	× 5-15 5-15	○ 15-11 15- 1		M 1-1 G 2-2 P 40-42	2

女子シングルス3年 C ブロツク	岡野	羽鳥	小林	勝敗	順位
岡野 優③（東少年）		○ 15- 5 15- 5	○ 15- 8 15- 1	M 2-0 G 4-0 P 60-19	1
羽鳥 真由③（水戸少年）	× 5-15 5-15		○ 15- 5 15-12	M 1-1 G 2-2 P 40-47	2
小林 咲藍③（F J B S）	× 8-15 1-15	× 5-15 12-15		M 0-2 G 0-4 P 26-60	3

女子シングルス3年 D ブロツク	本図	鈴木	小谷	勝敗	順位
本図 愛里③（南地区）		○ 15- 5 15- 5	○ -X	M 2-0 G 4-0 P 60-10	1
鈴木 優音③（桜川 Jr）	× 5-15 5-15		○ -X	M 1-1 G 2-2 P 40-30	2
小谷 紅乃葉③（F J B S）	× X-	× X-		M 0-2 G 0-4 P 0-60	3

第13回ゴーセンカップ（茨城県低学年小学生バドミントン大会）

平成26年11月22日 下館総合体育館M+S

女子シングルス3年 Eブロック	深谷	鈴木	小林	勝敗	順位
深谷 真菜③ (NSBC)		○ 15-9 9-15 15-7	○ 15-11 15-7	M 2-0 G 4-1 P 69-49	1
鈴木 麗美③ (水戸少年)	× 9-15 15-9 7-15		○ 16-14 15-12	M 1-1 G 3-2 P 62-65	2
小林 美絢③ (南地区)	× 11-15 7-15	× 14-16 12-15		M 0-2 G 0-4 P 44-61	3

女子シングルス3年 Fブロック	荒川	神山	石橋	勝敗	順位
荒川 千夏③ (日高ジュニア)		× 6-15 2-15	× 8-15 6-15	M 0-2 G 0-4 P 22-60	3
神山 葵③ (ハルトノ)	○ 15-6 15-2		○ 15-3 15-10	M 2-0 G 4-0 P 60-21	1
石橋 ひなた③ (ウイングホーク八郷)	○ 15-8 15-6	× 3-15 10-15		M 1-1 G 2-2 P 43-44	2

女子シングルス3年 Gブロック	西尾	中川	鈴木	勝敗	順位
西尾 侑花③ (南地区)		○ 15-5 15-2	○ 15-6 15-4	M 2-0 G 4-0 P 60-17	1
中川 涼帆③ (下妻スポ少)	× 5-15 2-15		× 12-15 2-15	M 0-2 G 0-4 P 21-60	3
鈴木 伽奈③ (成沢バド)	× 6-15 4-15	○ 15-12 15-2		M 1-1 G 2-2 P 40-44	2

女子シングルス3年 Hブロック	片桐	倉田	鈴木	勝敗	順位
片桐 さや香③ (桜川 Jr)		○ 15-5 15-3	○ 15-2 15-1	M 2-0 G 4-0 P 60-11	1
倉田 京香③ (石下ジュニア)	× 5-15 3-15		○ 15-5 15-17 15-10	M 1-1 G 2-3 P 53-62	2
鈴木 遥奈③ (FJBS)	× 2-15 1-15	× 5-15 17-15 10-15		M 0-2 G 1-4 P 35-75	3

第13回ゴーセンカップ（茨城県低学年小学生バドミントン大会）

平成26年11月22日 下館総合体育館M+S

女子シングルス3年 I ブロツク	棚 橋	横須賀	矢 中	勝 敗	順位
棚橋 百栄③（豊ジュニア）		○ 15-7 15-9	× 10-15 8-15	M 1-1 G 2-2 P 48-46	2
横須賀 有澄③（日高ジュニア）	× 7-15 9-15		× 6-15 2-15	M 0-2 G 0-4 P 24-60	3
矢中 七海③（下妻スポ少）	○ 15-10 15-8	○ 15-6 15-2		M 2-0 G 4-0 P 60-26	1

女子シングルス3年 J ブロツク	戸 津	武 藤	高 野	勝 敗	順位
戸津 友美③（南地区）		○ 15-11 12-15 15-10	× 7-15 6-15	M 1-1 G 2-3 P 55-66	3
武藤 和子③（石下ジュニア）	× 11-15 15-12 10-15		○ 15-10 15-3	M 1-1 G 3-2 P 66-55	1
高野 彩花③（十王）	○ 15-7 15-6	× 10-15 3-15		M 1-1 G 2-2 P 43-43	2

女子シングルス3年 K ブロツク	佐々木	宍 戸	岡 田	勝 敗	順位
佐々木 碧唯③（成沢バド）		○ 15-5 15-3	× 5-15 7-15	M 1-1 G 2-2 P 42-38	2
宍戸 綾音③（下妻スポ少）	× 5-15 3-15		× 1-15 2-15	M 0-2 G 0-4 P 11-60	3
岡田 音乃③（豊ジュニア）	○ 15-5 15-7	○ 15-1 15-2		M 2-0 G 4-0 P 60-15	1

女子シングルス3年 L ブロツク	松 本	斉 藤	梅 原	勝 敗	順位
松本 葵③（鹿嶋）		○ 15-7 15-1	○ 15-10 15-13	M 2-0 G 4-0 P 60-31	1
斉藤 海音③（成沢バド）	× 7-15 1-15		× 11-15 14-16	M 0-2 G 0-4 P 33-61	3
梅原 美咲③（恋南）	× 10-15 13-15	○ 15-11 16-14		M 1-1 G 2-2 P 54-55	2

第13回ゴーセンカップ（茨城県低学年小学生バドミントン大会）

平成26年11月22日 下館総合体育館M+S

女子シングルス3年 Mブロック	片野	海老澤	野口	勝敗	順位
片野 千紘③（ハルトノ）		○ 15-12 15-9	× 16-14 12-15 14-16	M 1-1 G 3-2 P 72-66	2
海老澤 博香③（南地区）	× 12-15 9-15		× 4-15 7-15	M 0-2 G 0-4 P 32-60	3
野口 珠友梨③（十王）	○ 14-16 15-12 16-14	○ 15-4 15-7		M 2-0 G 4-1 P 75-53	1

女子シングルス3年 Nブロック	尾身	永松	吉田	勝敗	順位
尾身 咲花③ (Kid's Moriya)		× 3-15 6-15	○ 20-19 15-6	M 1-1 G 2-2 P 44-55	2
永松 未侑③（桜川 Jr）	○ 15-3 15-6		○ 15-3 15-3	M 2-0 G 4-0 P 60-15	1
吉田 芭③（下妻スポ少）	× 19-20 6-15	× 3-15 3-15		M 0-2 G 0-4 P 31-65	3

第13回ゴーセンカップ（茨城県低学年小学生バドミントン大会）

男子シングルス1年 決勝トーナメント

平成26年11月22日 下館総合体育館M+S

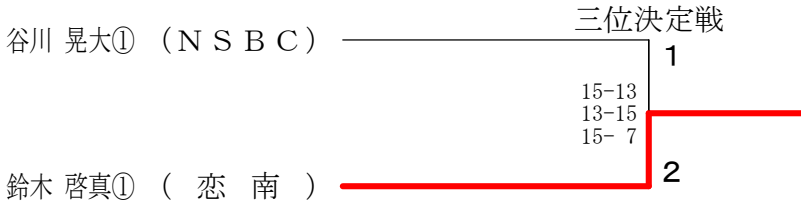
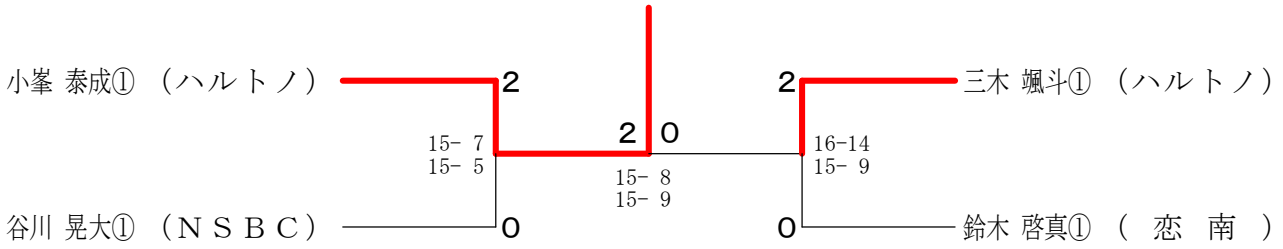

男子シングルス2年 決勝トーナメント

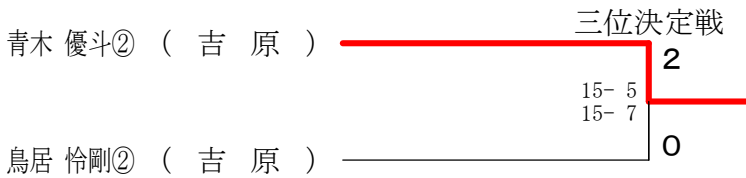
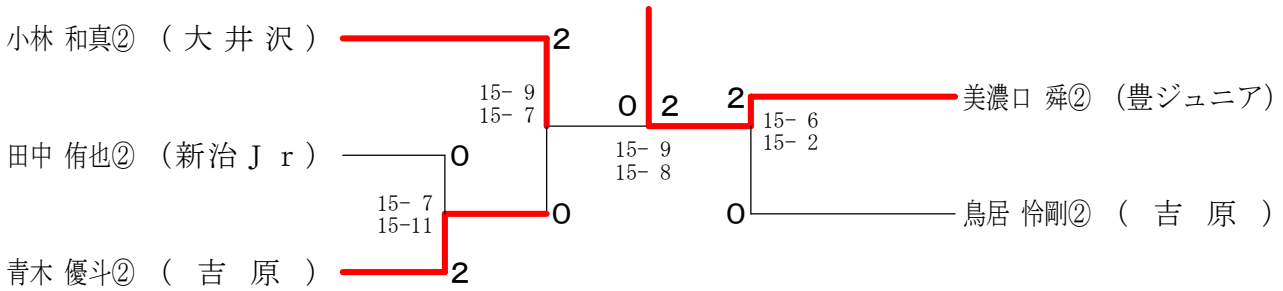

男子シングルス3年 決勝トーナメント

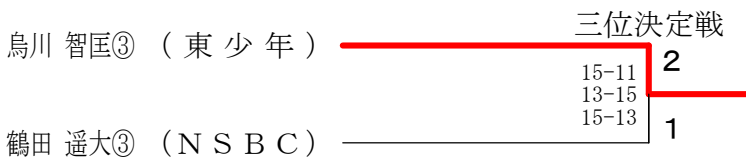
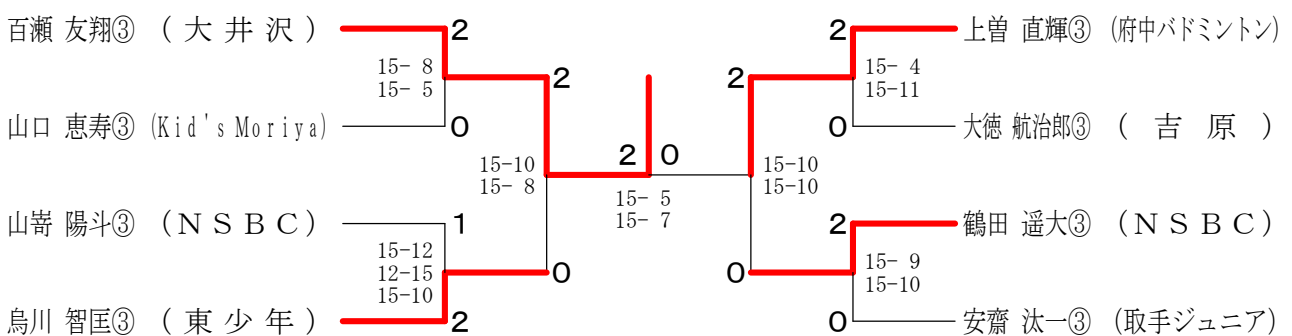

第13回ゴーセンカップ (茨城県低学年小学生バドミントン大会)

女子シングルス1年 決勝トーナメント

平成26年11月22日 下館総合体育館M+S

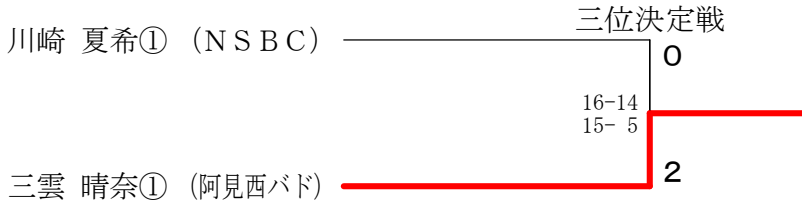
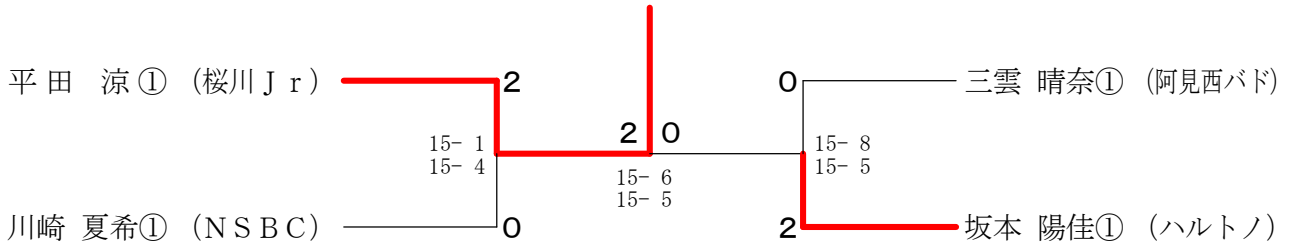

女子シングルス2年 決勝トーナメント

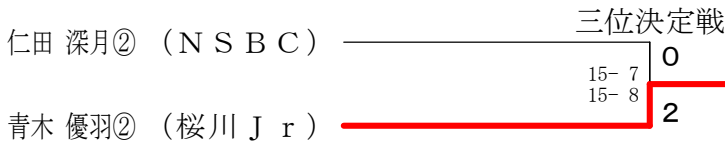
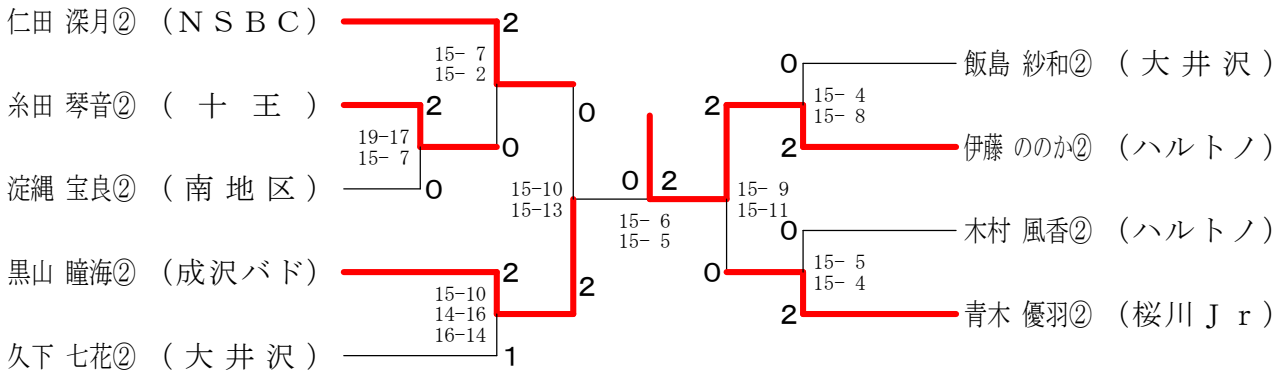

女子シングルス3年 決勝トーナメント

