

6年男子シングルス A ブロック	松 永	清 水	棚 橋	天 貝	勝 敗	順位
松永 晃治⑥ (22ハルトノ)		○ 15-13 15-12	○ 15- 9 15- 2	○ 15- 2 15- 4	M 3-0 G 6-0 P 90-42	1
清水 玲⑤ (34明野ちびバド)	× 13-15 12-15		○ 15- 5 15-11	○ 15- 3 15- 1	M 2-1 G 4-2 P 85-50	2
棚橋 一翔⑥ (28豊ジュニア)	× 9-15 2-15	× 5-15 11-15		○ 15- 5 15- 3	M 1-2 G 2-4 P 57-68	3
天貝 紘也⑥ (24TSA)	× 2-15 4-15	× 3-15 1-15	× 5-15 3-15		M 0-3 G 0-6 P 18-90	4

6年男子シングルス B ブロック	飯 泉	鈴 木	前 田	大 川	勝 敗	順位
飯泉 大地⑤ (22ハルトノ)		○ 15- 4 15- 7	○ 15- 7 15- 9	○ 15- 1 15- 1	M 3-0 G 6-0 P 90-29	1
鈴木 悠人⑥ (28豊ジュニア)	× 4-15 7-15		× 6-15 9-15	○ 15-10 15- 4	M 1-2 G 2-4 P 56-74	3
前田 遼介⑥ (29Kid's Moriya)	× 7-15 9-15	○ 15- 6 15- 9		○ 15- 4 15- 1	M 2-1 G 4-2 P 76-50	2
大川 遼⑥ (38流山ジュニア)	× 1-15 1-15	× 10-15 4-15	× 4-15 1-15		M 0-3 G 0-6 P 21-90	4

6年男子シングルス C ブロック	栄 永	前 田	古 谷	勝 敗	順位
栄永 健伸⑤ (34明野ちびバド)		○ 15-10 15- 5	○ 15- 7 15- 3	M 2-0 G 4-0 P 60-25	1
前田 寛明⑥ (28豊ジュニア)	× 10-15 5-15		○ 15- 4 15- 7	M 1-1 G 2-2 P 45-41	2
古谷 佳生⑥ (29Kid's Moriya)	× 7-15 3-15	× 4-15 7-15		M 0-2 G 0-4 P 21-60	3

6年男子シングルス 決勝トーナメント

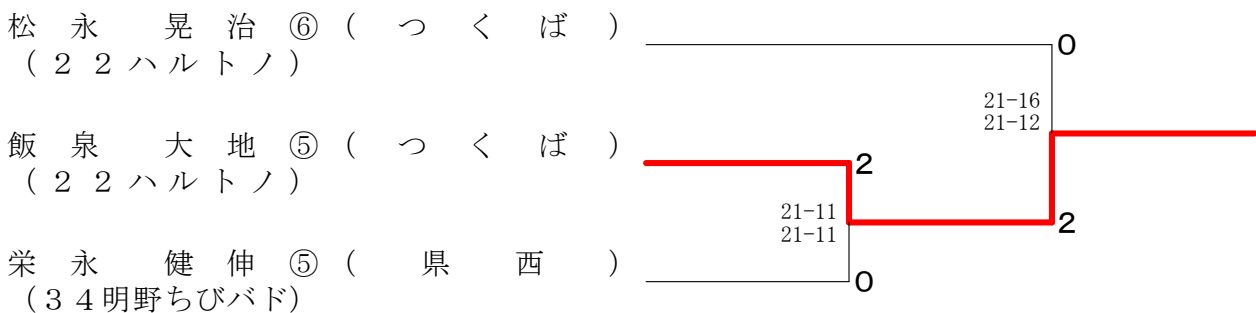

5年男子シングルス A ブロック	山 口	川 崎	高 橋	尾 身	勝 敗	順 位
山口 紘輝⑤ (32大井沢)		○ 15-5 15-8	○ 15-4 15-9	○ 15-5 15-7	M 3-0 G 6-0 P 90-38	1
川崎 太陽⑤ (19NSBC)	× 5-15 8-15		× 15-14 8-15 12-15	× 14-15 14-15	M 0-3 G 1-6 P 76-104	4
高橋 尚幸⑤ (28豊ジュニア)	× 4-15 9-15	○ 14-15 15-8 15-12		× 9-15 9-15	M 1-2 G 2-5 P 75-95	3
尾身 倭人⑤ (29Kid's Moriya)	× 5-15 7-15	○ 15-14 15-14	○ 15-9 15-9		M 2-1 G 4-2 P 72-76	2

5年男子シングルス B ブロック	松 岡	鈴 木	古 賀	勝 敗	順 位
松岡 駿斗⑤ (28豊ジュニア)		× 12-15 15-9 11-15	○ 15-12 12-15 15-14	M 1-1 G 3-3 P 80-80	2
鈴木 悠来⑤ (19NSBC)	○ 15-12 9-15 15-11		× 13-15 14-15	M 1-1 G 2-3 P 66-68	3
古賀 聖人⑤ (38流山ジュニア)	× 12-15 15-12 14-15	○ 15-13 15-14		M 1-1 G 3-2 P 71-69	1

5年男子シングルス C ブロック	百 瀬	神 生	高 橋	勝 敗	順 位
百瀬 友翔④ (32大井沢)		○ 15-5 15-5	○ 15-9 15-5	M 2-0 G 4-0 P 60-24	1
神生 慎翔⑤ (19NSBC)	× 5-15 5-15		○ 15-11 8-15 15-14	M 1-1 G 2-3 P 48-70	2
高橋 海吏⑤ (38流山ジュニア)	× 9-15 5-15	× 11-15 15-8 14-15		M 0-2 G 1-4 P 54-68	3

5年男子シングルス 決勝トーナメント

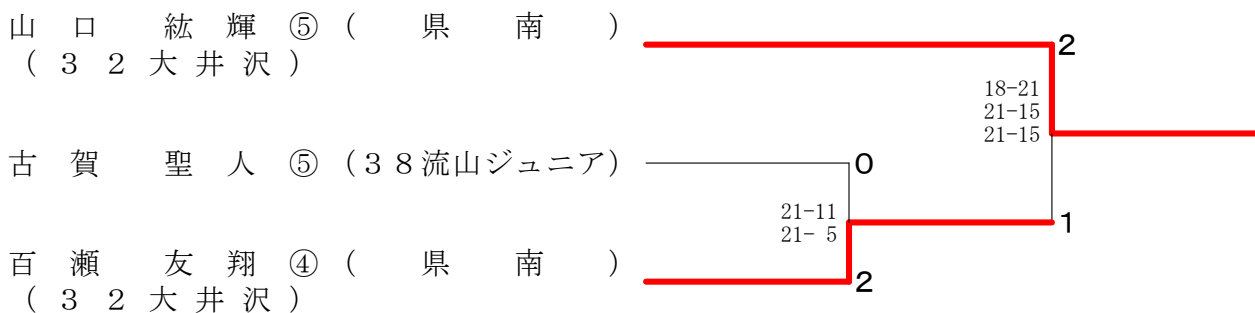

4年男子シングルス A ブロック	山崎陽斗④	平 田	中 田	野 田	勝 敗	順位
山崎陽斗④ (19NSBC)		○ 15- 8 9-15 15-10	○ 15- 6 15- 2	○ 15- 3 15- 3	M 3-0 G 6-1 P 99-47	1
平田 暖陽④ (28豊ジュニア)	× 8-15 15- 9 10-15		○ 15- 4 15- 2	○ 15- 6 15- 4	M 2-1 G 5-2 P 93-55	2
中田 洵④ (38流山ジュニア)	× 6-15 2-15	× 4-15 2-15		○ 15- 7 15-12	M 1-2 G 2-4 P 44-79	3
野田 穰志④ (22ハルトノ)	× 3-15 3-15	× 6-15 4-15	× 7-15 12-15		M 0-3 G 0-6 P 35-90	4

4年男子シングルス B ブロック	安 齋	加 藤	塚 本	勝 敗	順位
安齋 汰一④ (31取手ジュニア)		○ 15- 1 15- 3	○ 15-11 15- 9	M 2-0 G 4-0 P 60-24	1
加藤 大海④ (19NSBC)	× 1-15 3-15		× 8-15 6-15	M 0-2 G 0-4 P 18-60	3
塚本 直史④ (22ハルトノ)	× 11-15 9-15	○ 15- 8 15- 6		M 1-1 G 2-2 P 50-44	2

4年男子シングルス C ブロック	美濃口	久 松	塚 崎	三井田	勝 敗	順位
美濃口 舜③ (28豊ジュニア)		○ 15-13 15-13	○ 15- 4 15- 3	○ 15- 3 15- 3	M 3-0 G 6-0 P 90-39	1
久松 陸④ (22ハルトノ)	× 13-15 13-15		○ 15-11 15- 9	○ 15- 6 15- 3	M 2-1 G 4-2 P 86-59	2
塚崎 洸熙④ (24TSA)	× 4-15 3-15	× 11-15 9-15		○ 15- 4 15- 7	M 1-2 G 2-4 P 57-71	3
三井田 卓斗④ (38流山ジュニア)	× 3-15 3-15	× 6-15 3-15	× 4-15 7-15		M 0-3 G 0-6 P 26-90	4

4年男子シングルス D ブロック	鶴 田	山 口	黒 崎	勝 敗	順位
鶴田 遥大④ (19NSBC)		○ 15- 3 15- 8	○ 15- 5 15- 7	M 2-0 G 4-0 P 60-23	1
山口 恵寿④ (29Kid's Moriya)	× 3-15 8-15		○ 15-12 15-11	M 1-1 G 2-2 P 41-53	2
黒崎 幹大④ (38流山ジュニア)	× 5-15 7-15	× 12-15 11-15		M 0-2 G 0-4 P 35-60	3

4年男子シングルス 決勝トーナメント

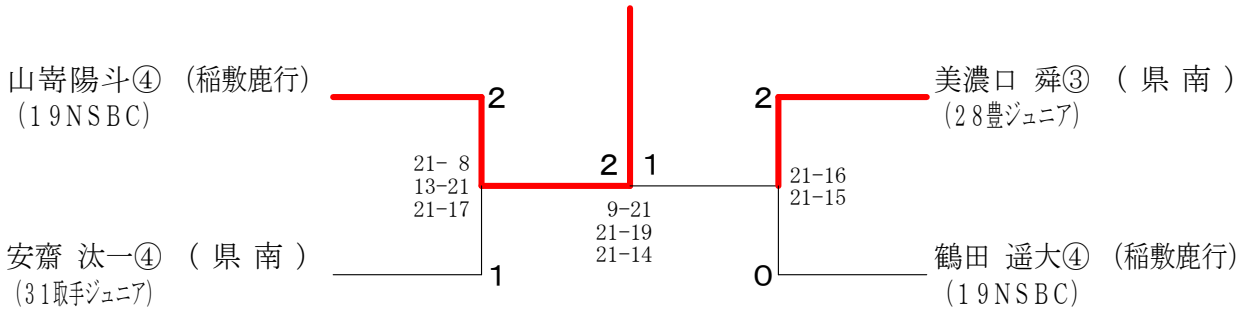

3年以下男子シングルス A ブ ロ ッ ク	三 木	深 谷	細 見	勝 敗	順位
三木 颯斗② (22ハルトノ)		○ 15- 2 15- 3	○ 15- 4 15- 6	M 2-0 G 4-0 P 60-15	1
深谷 遼太③ (19NSBC)	× 2-15 3-15		○ 15- 9 15-12	M 1-1 G 2-2 P 35-51	2
細見 拓真③ (32大井沢)	× 4-15 6-15	× 9-15 12-15		M 0-2 G 0-4 P 31-60	3

3年以下男子シングルス B ブ ロ ッ ク	高 野	山 寄	萩 原	勝 敗	順位
高野 賢斗③ (28豊ジュニア)		○ 15- 6 15- 7	× 15-11 9-15 9-15	M 1-1 G 3-2 P 63-54	2
山寄 耀介② (19NSBC)	× 6-15 7-15		× 7-15 12-15	M 0-2 G 0-4 P 32-60	3
萩原 稀羅② (36桜川 Jr)	○ 11-15 15- 9 15- 9	○ 15- 7 15-12		M 2-0 G 4-1 P 71-52	1

3年以下男子シングルス C ブ ロ ッ ク	小 林	二ノ宮	渡 部	勝 敗	順位
小林 和真③ (32大井沢)		○ 15- 4 15- 2	○ 15- 6 15- 2	M 2-0 G 4-0 P 60-14	1
二ノ宮 悠喜② (29Kid's Moriya)	× 4-15 2-15		○ 15-12 8-15 15-12	M 1-1 G 2-3 P 44-69	2
渡部 拓真③ (22ハルトノ)	× 6-15 2-15	× 12-15 15- 8 12-15		M 0-2 G 1-4 P 47-68	3

3年以下男子シングルス D ブ ロ ッ ク	小 峯	谷 川	高 橋	勝 敗	順 位
小峯 泰成② (22ハルトノ)		○ 15-11 15-7	○ 15-7 15-9	M 2-0 G 4-0 P 60-34	1
谷川 晃大② (19NSBC)	× 11-15 7-15		× 8-15 12-15	M 0-2 G 0-4 P 38-60	3
高橋 佳助③ (24TSA)	× 7-15 9-15	○ 15-8 15-12		M 1-1 G 2-2 P 46-50	2

3年以下男子シングルス 決勝トーナメント

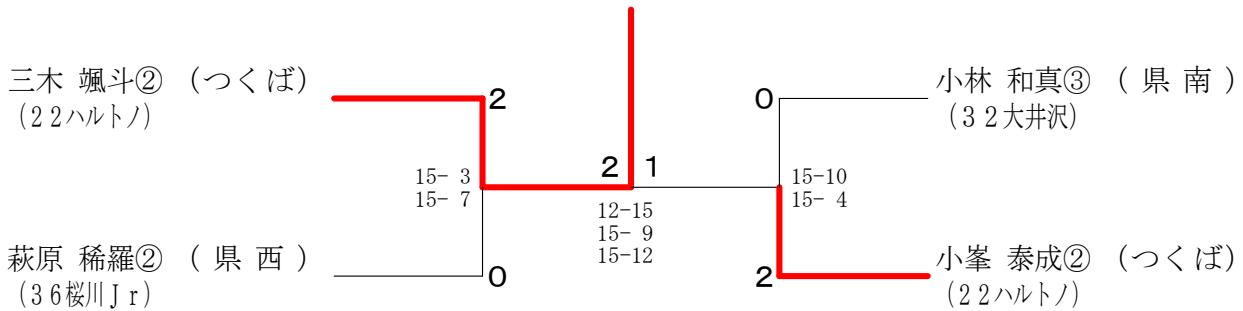

6年女子シングルス A ブ ロ ッ ク	仁 田	廣 瀬	沼 井	安 齋	勝 敗	順 位
仁田 麻登香⑥ (19NSBC)		○ 15-7 15-10	○ 15-4 15-2	○ 15-7 15-3	M 3-0 G 6-0 P 90-33	1
廣瀬 瑠奈⑥ (34明野ちびバド)	× 7-15 10-15		○ 15-5 15-5	○ 7-15 15-14 15-5	M 2-1 G 4-3 P 84-74	2
沼井 七海⑥ (38流山ジュニア)	× 4-15 2-15	× 5-15 5-15		× 3-15 2-15	M 0-3 G 0-6 P 21-90	4
安齋 知花⑥ (31取手ジュニア)	× 7-15 3-15	× 15-7 14-15 5-15	○ 15-3 15-2		M 1-2 G 3-4 P 74-72	3

6年女子シングルス B ブ ロ ッ ク	秋 山	久 保	長 戸	勝 敗	順 位
秋山 莉子⑥ (19NSBC)		○ 15-14 15-8	○ 15-10 15-13	M 2-0 G 4-0 P 60-45	1
久保 音羽⑥ (29Kid's Moriya)	× 14-15 8-15		× 8-15 15-14 3-15	M 0-2 G 1-4 P 48-74	3
長戸 美樹⑥ (24TSA)	× 10-15 13-15	○ 15-8 14-15 15-3		M 1-1 G 2-3 P 67-56	2

6年女子シングルス Cブロック	小林	宮原	平	勝敗	順位
小林 和佳菜⑥ (32大井沢)		○ 15-9 15-10	○ 15-4 15-5	M 2-0 G 4-0 P 60-28	1
宮原 希実⑥ (19NSBC)	× 9-15 10-15		○ 15-8 13-15 15-9	M 1-1 G 2-3 P 62-62	2
平 れな⑥ (36桜川Jr)	× 4-15 5-15	× 8-15 15-13 9-15		M 0-2 G 1-4 P 41-73	3

6年女子シングルス Dブロック	熊澤	片野	鈴木	勝敗	順位
熊澤 はるも⑥ (19NSBC)		○ 15-1 15-8	× 7-15 15-13 10-15	M 1-1 G 3-2 P 62-52	2
片野 杏咲実⑥ (29Kid's Moriya)	× 1-15 8-15		× 7-15 1-15	M 0-2 G 0-4 P 17-60	3
鈴木 莉香⑥ (38流山ジュニア)	○ 15-7 13-15 15-10	○ 15-7 15-1		M 2-0 G 4-1 P 73-40	1

6年女子シングルス Eブロック	百瀬	宮本	山口	勝敗	順位
百瀬 由梨⑤ (32大井沢)		○ 15-7 15-4	○ 15-2 15-1	M 2-0 G 4-0 P 60-14	1
宮本 玲奈⑥ (19NSBC)	× 7-15 4-15		○ 15-7 15-12	M 1-1 G 2-2 P 41-49	2
山口 瑞貴⑥ (29Kid's Moriya)	× 2-15 1-15	× 7-15 12-15		M 0-2 G 0-4 P 22-60	3

6年女子シングルス Fブロック	羽田	黒須	小山	勝敗	順位
羽田 紗耶乃⑥ (28豊ジュニア)		○ 15-7 15-8	○ 15-5 15-4	M 2-0 G 4-0 P 60-24	1
黒須 愛唯⑥ (38流山ジュニア)	× 7-15 8-15		○ 15-8 15-1	M 1-1 G 2-2 P 45-39	2
小山 千璃⑥ (36桜川Jr)	× 5-15 4-15	× 8-15 1-15		M 0-2 G 0-4 P 18-60	3

6年女子シングルス 決勝トーナメント

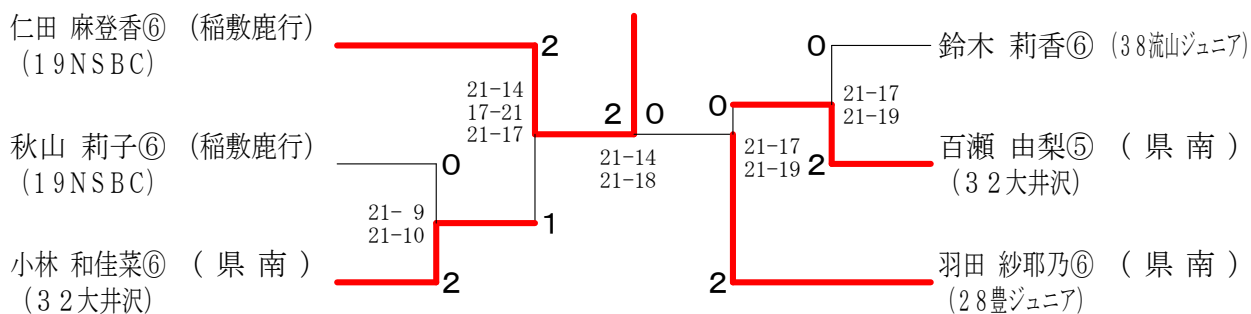

5年女子シングルス A ブロック	大 関	太 田	宮 田	朝 日	勝 敗	順 位
大関 真美⑤ (28豊ジュニア)		○ 15-6 15-10	○ 15-7 15-12	○ 15-10 15-6	M 3-0 G 6-0 P 90-51	1
太田 朝子⑤ (29Kid's Moriya)	× 6-15 10-15		○ 15-10 9-15 15-8	× 2-15 14-15	M 1-2 G 2-5 P 71-93	3
宮田 夕妃⑤ (38流山ジュニア)	× 7-15 12-15	× 10-15 15-9 8-15		× 14-15 15-11 8-15	M 0-3 G 2-6 P 89-110	4
朝日 小恋⑤ (24TSA)	× 10-15 6-15	○ 15-2 15-14	○ 15-14 11-15 15-8		M 2-1 G 4-3 P 87-83	2

5年女子シングルス B ブロック	中 島	二ノ宮	宮 腰	勝 敗	順 位
中島 詩帆実⑤ (31取手ジュニア)		○ 15-2 15-5	○ 15-9 15-7	M 2-0 G 4-0 P 60-23	1
二ノ宮 愛海⑤ (29Kid's Moriya)	× 2-15 5-15		× 4-15 9-15	M 0-2 G 0-4 P 20-60	3
宮腰 桐衣⑤ (22ハルトノ)	× 9-15 7-15	○ 15-4 15-9		M 1-1 G 2-2 P 46-43	2

5年女子シングルス C ブロック	穂 積	尾 無	山 瀬	勝 敗	順 位
穂積 伶華⑤ (34明野ちびバド)		○ 15-2 15-1	○ 15-6 15-8	M 2-0 G 4-0 P 60-17	1
尾無 湖都美⑤ (28豊ジュニア)	× 2-15 1-15		× 6-15 3-15	M 0-2 G 0-4 P 12-60	3
山瀬 史帆⑤ (32大井沢)	× 6-15 8-15	○ 15-6 15-3		M 1-1 G 2-2 P 44-39	2

5年女子シングルス Dブロック	箕浦	高野	篠崎	勝敗	順位
箕浦 希実⑤ (22ハルトノ)		○ 15-6 15-6	○ 15-7 15-4	M 2-0 G 4-0 P 60-23	1
高野 小麦⑤ (28豊ジュニア)	× 6-15 6-15		× 15-14 12-15 12-15	M 0-2 G 1-4 P 51-74	3
篠崎 未李亜⑤ (19NSBC)	× 7-15 4-15	○ 14-15 15-12 15-12		M 1-1 G 2-3 P 55-69	2

5年女子シングルス Eブロック	檀原	野口	増渕	勝敗	順位
檀原 亜衣④ (32大井沢)		○ 15-5 15-4	○ 15-1 15-4	M 2-0 G 4-0 P 60-14	1
野口 咲来⑤ (19NSBC)	× 5-15 4-15		○ 15-7 15-6	M 1-1 G 2-2 P 39-43	2
増渕 佑月⑤ (29Kid's Moriya)	× 1-15 4-15	× 7-15 6-15		M 0-2 G 0-4 P 18-60	3

5年女子シングルス Fブロック	井関	岩崎	渡部	野口	勝敗	順位
井関 絢未⑤ (36桜川 Jr)		○ 15-2 15-7	○ 15-6 15-5	○ 15-4 15-0	M 3-0 G 6-0 P 90-24	1
岩崎 結衣⑤ (38流山ジュニア)	× 2-15 7-15		○ 15-8 15-2	○ 15-3 15-4	M 2-1 G 4-2 P 69-47	2
渡部 結衣⑤ (22ハルトノ)	× 6-15 5-15	× 8-15 2-15		× 11-15 14-15	M 0-3 G 0-6 P 46-90	4
野口 京香⑤ (24TSA)	× 4-15 0-15	× 3-15 4-15	○ 15-11 15-14		M 1-2 G 2-4 P 41-85	3

5年女子シングルス Gブロック	西田	浅川	細見	勝敗	順位
西田 妃織⑤ (22ハルトノ)		○ 15-10 15-3	○ 15-6 15-6	M 2-0 G 4-0 P 60-25	1
浅川 友輝乃⑤ (19NSBC)	× 10-15 3-15		○ 15-8 13-15 15-10	M 1-1 G 2-3 P 56-63	2
細見 真伊⑤ (32大井沢)	× 6-15 6-15	× 8-15 15-13 10-15		M 0-2 G 1-4 P 45-73	3

5年女子シングルス Hブロック	六井	眞中	平松	勝敗	順位
六井 舞桜⑤ (19NSBC)		○ 15-7 15-13	○ 12-15 15-7 15-6	M 2-0 G 4-1 P 72-48	1
眞中 李望⑤ (32大井沢)	× 7-15 13-15		○ 15-9 15-14	M 1-1 G 2-2 P 50-53	2
平松 美咲⑤ (38流山ジュニア)	× 15-12 7-15 6-15	× 9-15 14-15		M 0-2 G 1-4 P 51-72	3

5年女子シングルス Iブロック	神山	廣澤	菊池	勝敗	順位
神山 葵④ (22ハルトノ)		○ 15-4 15-1	○ 15-10 15-3	M 2-0 G 4-0 P 60-18	1
廣澤 菜摘⑤ (29Kid's Moriya)	× 4-15 1-15		× 2-15 4-15	M 0-2 G 0-4 P 11-60	3
菊池 なつみ⑤ (36桜川 Jr)	× 10-15 3-15	○ 15-2 15-4		M 1-1 G 2-2 P 43-36	2

5年女子シングルス Jブロック	久下	飯田	後道	中安	勝敗	順位
久下 百花⑤ (32大井沢)		○ 15-10 15-10	○ 15-3 15-3	○ 15-2 15-7	M 3-0 G 6-0 P 90-35	1
飯田 愛耶⑤ (31取手ジュニア)	× 10-15 10-15		○ 15-12 15-5	○ 15-5 15-6	M 2-1 G 4-2 P 80-58	2
後道 彩音⑤ (22ハルトノ)	× 3-15 3-15	× 12-15 5-15		○ 15-14 15-6	M 1-2 G 2-4 P 53-80	3
中安 薫⑤ (24TSA)	× 2-15 7-15	× 5-15 6-15	× 14-15 6-15		M 0-3 G 0-6 P 40-90	4

5年女子シングルス 決勝トーナメント

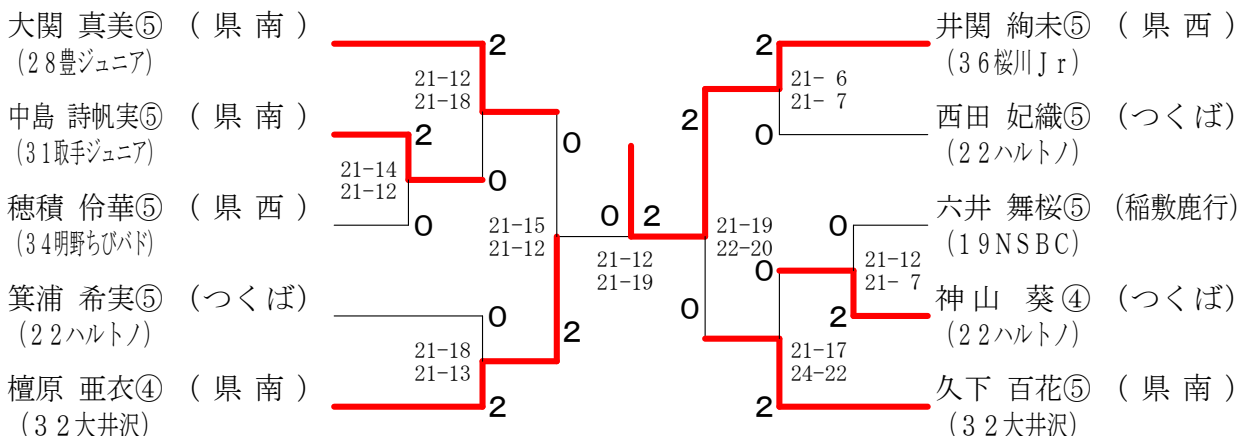

4年女子シングルス A ブロック	砂川	岡田	高松	坂崎	勝敗	順位
砂川 温香③ (38流山ジュニア)		○ 15-6 15-1	○ 15-4 15-5	○ 15-4 15-2	M 3-0 G 6-0 P 90-22	1
岡田 音乃④ (28豊ジュニア)	× 6-15 1-15		× 11-15 15-11 6-15	× 14-15 15-9 10-15	M 0-3 G 2-6 P 78-110	4
高松 未夢④ (36桜川 Jr)	× 4-15 5-15	○ 15-11 11-15 15-6		× 15-9 13-15 14-15	M 1-2 G 3-5 P 92-101	3
坂崎 綾音④ (15鹿嶋)	× 4-15 2-15	○ 15-14 9-15 15-10	○ 9-15 15-13 15-14		M 2-1 G 4-4 P 84-111	2

4年女子シングルス B ブロック	永松	棚橋	尾身	井上	勝敗	順位
永松 未侑④ (36桜川 Jr)		○ 15-6 15-2	○ 15-5 15-5	○ 15-2 15-2	M 3-0 G 6-0 P 90-22	1
棚橋 百栄④ (28豊ジュニア)	× 6-15 2-15		○ 15-5 15-10	○ 10-15 15-4 15-10	M 2-1 G 4-3 P 78-74	2
尾身 咲花④ (29Kid's Moriya)	× 5-15 5-15	× 5-15 10-15		○ 15-3 15-12	M 1-2 G 2-4 P 55-75	3
井上 明凜④ (38流山ジュニア)	× 2-15 2-15	× 15-10 4-15 10-15	× 3-15 12-15		M 0-3 G 1-6 P 48-100	4

4年女子シングルス C ブロック	伊藤	松本	鈴木	勝敗	順位
伊藤 ののか③ (22ハルトノ)		○ 15-7 15-2	○ 15-9 15-5	M 2-0 G 4-0 P 60-23	1
松本 葵④ (15鹿嶋)	× 7-15 2-15		× 15-11 7-15 11-15	M 0-2 G 1-4 P 42-71	3
鈴木 優音④ (36桜川 Jr)	× 9-15 5-15	○ 11-15 15-7 15-11		M 1-1 G 2-3 P 55-63	2

4年女子シングルス D ブロック	深谷	片野	丹	勝敗	順位
深谷 真菜④ (19NSBC)		× 11-15 11-15	○ 15-7 15-4	M 1-1 G 2-2 P 52-41	2
片野 千紘④ (22ハルトノ)	○ 15-11 15-11		○ 15-5 15-4	M 2-0 G 4-0 P 60-31	1
丹 姫菜乃④ (38流山ジュニア)	× 7-15 4-15	× 5-15 4-15		M 0-2 G 0-4 P 20-60	3

4年女子シングルス 決勝トーナメント

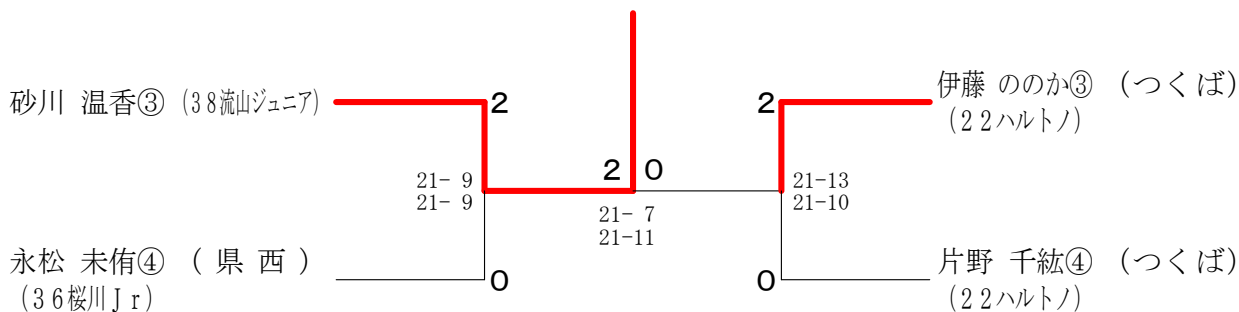

3年以下女子シングルス A ブロツク	平 田	真 鍋	黒 田	高 橋	勝 敗	順 位
平田 涼② (36桜川Jr)		○ 15-3 15-7	○ 15-1 15-4	○ 15-2 15-3	M 3-0 G 6-0 P 90-20	1
真鍋 柚 (38流山ジュニア)	× 3-15 7-15		○ 15-3 15-3	○ 15-3 15-6	M 2-1 G 4-2 P 70-45	2
黒田 怜② (19NSBC)	× 1-15 4-15	× 3-15 3-15		○ 15-6 15-14	M 1-2 G 2-4 P 41-80	3
高橋 咲妃③ (28豊ジュニア)	× 2-15 3-15	× 3-15 6-15	× 6-15 14-15		M 0-3 G 0-6 P 34-90	4

3年以下女子シングルス B ブロツク	飯 島	坂 本	川 崎	松 岡	勝 敗	順 位
飯島 紗和③ (32大井沢)		× 4-15 4-15	○ 15-8 15-12	○ 15-8 15-9	M 2-1 G 4-2 P 68-67	2
坂本 愛依③ (22ハルトノ)	○ 15-4 15-4		○ 15-3 15-1	○ 15-7 15-1	M 3-0 G 6-0 P 90-20	1
川崎 夏希② (19NSBC)	× 8-15 12-15	× 3-15 1-15		○ 15-8 15-4	M 1-2 G 2-4 P 54-72	3
松岡 陽菜乃② (28豊ジュニア)	× 8-15 9-15	× 7-15 1-15	× 8-15 4-15		M 0-3 G 0-6 P 37-90	4

3年以下女子シングルス C ブロツク	木 村	戸 部	永 野	藤 井	勝 敗	順 位
木村 風香③ (22ハルトノ)		○ 15-11 15-7	○ 15-7 15-4	○ 15-4 15-4	M 3-0 G 6-0 P 90-37	1
戸部 碧月 (38流山ジュニア)	× 11-15 7-15		○ 15-10 15-2	○ 15-3 15-5	M 2-1 G 4-2 P 78-50	2
永野 由菜③ (19NSBC)	× 7-15 4-15	× 10-15 2-15		○ 15-6 15-5	M 1-2 G 2-4 P 53-71	3
藤井 香歩 (29Kid's Moriya)	× 4-15 4-15	× 3-15 5-15	× 6-15 5-15		M 0-3 G 0-6 P 27-90	4

3年以下女子シングルス D ブ ロ ッ ク	仁 田	石 塚	久 下	草 間	勝 敗	順 位
仁田 深月③ (19NSBC)		○ 15-6 15-8	○ 15-4 15-4	○ 15-2 15-4	M 3-0 G 6-0 P 90-28	1
石塚 悠菜③ (34明野ちびバド)	× 6-15 8-15		○ 15-11 15-8	○ 15-5 15-3	M 2-1 G 4-2 P 74-57	2
久下 三花① (32大井沢)	× 4-15 4-15	× 11-15 8-15		○ 15-10 15-5	M 1-2 G 2-4 P 57-75	3
草間 あおい② (22ハルトノ)	× 2-15 4-15	× 5-15 3-15	× 10-15 5-15		M 0-3 G 0-6 P 29-90	4

3年以下女子シングルス E ブ ロ ッ ク	坂 本	清 水	真 鍋	尾 無	勝 敗	順 位
坂本 陽佳② (22ハルトノ)		○ 15-6 15-9	○ 15-3 15-5	○ 15-5 15-9	M 3-0 G 6-0 P 90-37	1
清水 瑠菜③ (34明野ちびバド)	× 6-15 9-15		× 15-14 3-15 8-15	○ 13-15 15-14 15-14	M 1-2 G 3-5 P 84-117	4
真鍋 杏 (38流山ジュニア)	× 3-15 5-15	○ 14-15 15-3 15-8		× 15-6 7-15 13-15	M 1-2 G 3-5 P 87-92	2
尾無 文香② (28豊ジュニア)	× 5-15 9-15	× 15-13 14-15 14-15	○ 6-15 15-7 15-13		M 1-2 G 3-5 P 93-108	3

3年以下女子シングルス F ブ ロ ッ ク	鈴 木	木 幡	吉 田	矢 吹	勝 敗	順 位
鈴木 智子② (28豊ジュニア)		○ 15-3 15-5	○ 15-7 15-14	○ 15-2 15-12	M 3-0 G 6-0 P 90-43	1
木幡 莉花 (38流山ジュニア)	× 3-15 5-15		× 8-15 7-15	× 9-15 9-15	M 0-3 G 0-6 P 41-90	4
吉田 真央③ (22ハルトノ)	× 7-15 14-15	○ 15-8 15-7		○ 15-2 15-5	M 2-1 G 4-2 P 81-52	2
矢吹 優来② (32大井沢)	× 2-15 12-15	○ 15-9 15-9	× 2-15 5-15		M 1-2 G 2-4 P 51-78	3

3年以下女子シングルス G ブ ロ ッ ク	久 下	平	中 安	勝 敗	順 位
久下 七花③ (32大井沢)		○ 15-4 15-6	○ 15-1 15-2	M 2-0 G 4-0 P 60-13	1
平 ゆな③ (36桜川Jr)	× 4-15 6-15		○ 15-3 15-9	M 1-1 G 2-2 P 40-42	2
中安 楓③ (24TSA)	× 1-15 2-15	× 3-15 9-15		M 0-2 G 0-4 P 15-60	3

3年以下女子シングルス H ブ ロ ッ ク	青 木	廣 澤	明 賀	勝 敗	順 位
青木 優羽③ (36桜川Jr)		○ 15- 4 15- 1	○ 15- 8 15- 8	M 2-0 G 4-0 P 60-21	1
廣澤 結菜 (29Kid's Moriya)	× 4-15 1-15		× 3-15 6-15	M 0-2 G 0-4 P 14-60	3
明賀 円花③ (32大井沢)	× 8-15 8-15	○ 15- 3 15- 6		M 1-1 G 2-2 P 46-39	2

3年以下女子シングルス 決勝トーナメント

